



Mise à jour : mars 2019. NB sur les informations contenues dans cette brochure : des modifications ont pu intervenir sur le produit depuis la date de clôture de la rédaction de ce catalogue (12/2018). Sous toute réserve de modifications de la forme et de la conception, de différences de teinte et de modifications de la dotation de livraison de la part du constructeur pendant le délai de livraison, dans la mesure où ces modifications ou différences sont acceptables par le client, compte tenu des intérêts du vendeur. L'utilisation d'un sigle ou d'un numéro par le vendeur ou le constructeur pour la désignation de la commande ou du bien commandé n'implique aucun droit. Les visuels peuvent également présenter des accessoires ou des options non compris dans la dotation de série. Les éventuelles différences de teinte sont dues aux techniques d'impression. Certains produits ou services présentés dans cette brochure sont susceptibles de ne pas être proposés dans tous les pays. Les déclarations de nature juridique, légale et fiscale ainsi que leurs effets ne s'appliquent cependant qu'à l'Allemagne à la date de clôture de la rédaction de la présente brochure. Veuillez consulter votre distributeur Mercedes-Benz pour obtenir les données en vigueur dans les autres pays. Sous réserve de modification des tarifs.

Fournisseur : Daimler AG, Mercedesstr. 137, 70327 Stuttgart
Mercedes-Benz Accessories GmbH – une entreprise de Daimler AG

3240 · 0005 · 43-01/0319 Printed in the Federal Republic of Germany
© Copyright 2019 Mercedes-Benz Accessories GmbH. Tous droits réservés.

Collection 2019

Mercedes-Benz





Sommaire

64



84



- 2 La Collection Mercedes-Benz
- 52 La Collection Mercedes-Benz Classic
- 64 La Collection Mercedes-Benz Van
- 70 La Collection Mercedes-Benz Trucks
- 76 La Collection Mercedes-Benz Motorsports
- 84 La Collection Mercedes-AMG



SCANNER LE CODE QR POUR DÉCOUVRIR LA COLLECTION.

http://mb4.me/mba_mb_collection

« Freestyle ».

Allure chic ou décontractée, sport ou élégante, pour le travail ou les loisirs. La Collection Mercedes-Benz allie l'élégance caractéristique de nos véhicules à une sportivité statutaire. Pour tous ceux qui n'ont plus rien à prouver et qui ont choisi de profiter pleinement de la vie en adoptant un style décontracté.



VESTE IMPERMÉABLE HOMME

Coloris : noir / gris chiné. Matière : 100% polyester. Faible poids. Dos rallongé avec fentes de ventilation. Poches biaisés avec fermeture éclair étanches. Fermeture éclair haute et étanche sur le devant. Coutures étanches thermosoudées. Capuche réglable en hauteur et en largeur. Poignets et base réglables. Bords élastiques avec trous pour pouces aux poignets. Petite poche dans le dos pour ranger la veste. Coupe mode. Étoile Mercedes couleur argent imprimée sur la manche gauche, tirette de fermeture éclair Autoblock noire avec logo étoile Mercedes en 3D, monogramme « Mercedes-Benz » sur l'ourlet intérieur. Tailles : S-XXL
B6 695 8701-8705
124,95 \$

POLO HOMME

100% coton. Polo à manches courtes avec fermeture éclair tournée et tirette noire. Patte de fermeture éclair avec collage tendance. Motifs sur le biais dans l'encolure et les fentes latérales. Col et poignets en côtes 1 x 1. Dos plus long que le devant. Coupe moderne. Tailles : S-XXL.
Gris B6 695 8711-8715
Noir (non rep.) B6 695 8706-8710
78,95 \$

LA COLLECTION MERCEDES-BENZ

1 VALISE CUBE « LITE » 55
Dimensions : 40x20x55 cm env.,
volume : 38 l env., poids : 2,2 kg env.
Noir B6 695 8486
Rouge jacinthe (non rep.) B6 695 8489
Bleu denim (non rep.) B6 695 8483
670,95 \$

2 VALISE CUBE « LITE » 69
Dimensions : 46x27x69 cm env.,
volume : 75 l env., poids : 2,7 kg env.
Noir B6 695 8487
Rouge jacinthe (non rep.) B6 695 8490
Bleu denim (non rep.) B6 695 8484
759,95 \$

3 VALISE CUBE « LITE » 75
Dimensions : 52x75x31 cm env.,
volume : 93 l env., poids : 3 kg env. .
Noir B6 695 8488
Rouge jacinthe (non rep.) B6 695 8491
Bleu denim (non rep.) B6 695 8485
812,95 \$

1-3 VALISE CUBE « LITE »
Matériau particulièrement résistant (Curv®).
Équipement intérieur fonctionnel avec sangles en
croix réglables et deux séparations. Roulettes
doubles à roulement fluide et silencieux. Cadenas
homologué TSA. Avec sacs à chaussures et à
linge. Fabricant : Samsonite pour Mercedes-Benz.



SAC « WEEK-END »

Coloris : noir. Matière : polyuréthane/polyester. Matériau déperlant. Grand compartiment principal fermé par fermeture éclair double sens. Poche intérieure zippée. Bandoulière amovible réglable en longueur. Volume : 60 l env., dimensions : 60x30x34 cm env. B6 695 5033
216,95 \$

MONTRE-CHRONO HOMME, « SPORT FASHION M3 »

Boîtier en acier inoxydable avec revêtement PVD noir. Cadran noir. Aiguilles des heures et des minutes, ainsi que trotteuse bleue à pointes avec peinture lumineuse Super-LumiNova®. Verre minéral antireflets des deux côtés. Bracelet en nylon noir avec rayure de couleur bleue tissée au centre. Étanche jusqu'à 10 ATM. Diamètre : 42 mm. Mouvement à quartz Ronda 5030. Fabriquée en Suisse. B6 695 4061
415,95 \$



Samsonite



1-2

1 VESTE « SOFTSHELL » HOMME¹

Coloris : noir /gris chiné. Matière : 100% polyester. Matière coupe-vent et déperlante. Col montant. Capuche zippée amovible, réglable en hauteur et en largeur. Base réglable. Poignets réglables avec bords intérieurs et trous pour pouces. Languette pour câble d'écouteurs. Coupe actuelle. Tailles : S-XXL. B6 695 8696-8700 265,95 \$

2 VESTE HIVER HOMME

Coloris : noir. Matière : extérieur et matelassage : 100% polyester, doublure taffetas : 100% nylon. Matière étanche et coupe-vent. Fermeture éclair sur le devant à double sens. Capuche amovible, réglable en hauteur et en largeur. Ourlet inférieur réglable. Poignets réglables. Diverses poches. Tailles : S-XXXL. B6 787 1177-1182 299,95 \$



3-4

3 VESTE HOMME

Coloris : noir. Matière : 100% polyester. Matière déperlante. Mentonnaire. Taille ajustable Boucle pour câbles d'écouteurs à l'intérieur. Diverses poches. Tailles : S-XXL. B6 695 8399-8403 183,95 \$

4 VESTE HOMME

Coloris : bleu marine. Matière : 100% polyester. Détails inspirés de la calandre diamant. Coupe-vent. Col montant. Capuche dissimulée dans le col. Diverses poches. Coupe sport et mode. Tailles : S-XXL. B6 695 8576-8580 266,95 \$

5 CASQUETTE À VISIÈRE PLATE

Coloris : noir. Dessous de visière gris argent. Matière : 80% polyacrylique, 20% laine. 6 segments. Tour de tête réglable. B6 695 3170 35,95 \$

6 CASQUETTE

Coloris : noir. Matière : coton. Tour de tête réglable. B6 695 4531 25,95 \$

7 CASQUETTE FEMME

Coloris : noir. Matière : 100% coton. Tissu extérieur à surface douce. Tour de tête réglable. B6 695 4533 30,95 \$

8 CASQUETTE

Coloris : anthracite. Matière : polyester. Extérieur déperlant, étoile Mercedes perforée. Tour de tête réglable. B6 695 4291 63,95 \$



5-8

¹Disponible à partir de juin 2019.



9

9 POLO HOMME

Coloris : rouge foncé avec éléments contrastés dans le ton bleu marine. Matière : 65% coton, 35% polyester. Col et bords des manches avec rayures tissées et structure. Motif intérieur en forme de flammes dans la nuque. Boutons bicolores, biais dans l'encolure et les fentes sur le côté dans un coloris avec éléments façon grille de calandre. Coupe ajustée. Tailles : S-XXL. B6 695 8581-8585 116,95 \$

10 T-SHIRT HOMME

Coloris : noir. Matière : 95% coton, 5% élasthanne. Coupe ajustée. Tailles : S-XXL. B6 695 8319-8323 52,95 \$

11 T-SHIRT HOMME

Coloris : bleu marine avec éléments contrastés dans le ton rouge foncé. Matière : 95% viscose, 5% polyester. Col rond étroit en côtes 1 x 1. Manches avec revers. Poche poitrine thermosoudée. Couture contrastée avec du fil multicolore dans le dos et à la base. Coupe ajustée. Tailles : S-XXL. B6 695 8586-8590 107,95 \$

12 T-SHIRT HOMME

100% coton Supima. Col en V court. Biais dans l'encolure ton sur ton avec rayures gris argent. Coupe moderne. Tailles : XS-XXL.

Blanc B6 695 8722-8727

Noir (non rep.) B6 695 8716-8721 40,95 \$

13 T-SHIRT CHEMISIER FEMME

Coloris : noir. Devant : 75% viscose, 25% soie, manches et dos : 100% viscose. Manches courtes. Fentes sur les côtés. Coupe mode. Etoile Mercedes brodée ton sur ton sur le haut de la manche gauche. Tailles : XS-XL. B6 695 8661-8665 151,95 \$



10-12

14 VESTE FEMME

Coloris : noir/or. Extérieur 100% polyester, doublure taffetas 55% polyester / 45% viscose. Poches appliquées sur le devant. Poches poitrine à fermeture éclair. Cordon pour régler le tour de taille. Empiècements élastiques côtelés au niveau de la taille. Col droit et poignets en côtes 1 x 1. Coupe moderne. Etoile Mercedes brodée ton sur ton sur un badge circulaire sur la manche gauche. Motif doré tissé à monogramme « Mercedes-Benz » et étoile sur bande noire à l'intérieur du cordon de serrage à la taille. Tailles : XS-XL. B6 695 8656-8660 267,95 \$

15 LUNETTES DE SOLEIL « LIFESTYLE »

Monture en acétate marron/bleu transparente. Verres Carl Zeiss Vision gris. Protection à 100% contre les UVA et les UVB (UV400). Catégorie 3. Traitement antireflets. B6 695 3501 173,95 \$

16 LUNETTES DE SOLEIL FEMME, « LIFESTYLE »

Monture en acier inoxydable doré avec bordure des verres en acétate marron havane et extrémités des branches bleu marine. Verres marron Carl Zeiss Vision. Protection à 100% contre les UVA et les UVB (UV400). Catégorie 3. Traitement antireflets. B6 695 3488 173,95 \$



13-14



15-16



1

3 VESTE SANS MANCHES HOMME¹

Coloris : gris chiné. Matière : 84% polyester, 16% viscose. Doublure et matelassage : 100% polyester. Col tricoté avec patte et fermeture par boutons-pression. Fermeture éclair sur le devant. Base et poignets avec motif structuré et rayure tricotés. Poche biais zippées. Poche intérieure zippée. Fabricant : Tommy Hilfiger pour Mercedes-Benz. Tailles : S-XXL.
B6 695 8823-8827
312,95 \$



3

1 VESTE HOMME¹

Coloris : bleu marine. Extérieur : 93% laine vierge, 7% polyuréthane, doublure : mesh, matelassage : 100% polyester. Base et poignets à motif structuré tricotés. Col tricoté avec patte et fermeture par boutons-pression. Fermeture éclair sur le devant. Poche biais zippées. Poche intérieure zippée. Coupe ajustée. Fabricant : Tommy Hilfiger pour Mercedes-Benz. Tailles : S-XXL.
B6 695 8818-8822
475,95 \$



2

2 POLO HOMME¹

100% piqué de coton avec système climacontrol. Col et bords des manches en côtes 1 x 1. Fentes sur les côtés. Base rallongée au dos. Coupe ajustée. Fabricant : Tommy Hilfiger pour Mercedes-Benz. Tailles : S-XXL.

Rouge B6 695 8813-8817

Blanc (non rep.) B6 695 8808-8812

127,95 \$



4-5

4 SWEAT À CAPUCHE HOMME¹

Coloris : bleu marine. Matière : 89% coton, 11% polyester. Capuche avec cordon et extrémités de cordons rayées. Biais d'encolure avec rayures tissées. Poche kangourou sur le devant. Poignets et base en côtes 1 x 1 avec rayures tricotées. Coupe ajustée. Fabricant : Tommy Hilfiger pour Mercedes-Benz. Tailles : S-XXL.
B6 695 8803-8807
203,95 \$

5 PANTALON DE JOGGING HOMME¹

Coloris : bleu marine. Matière : 89% coton, 11% polyester. Taille élastique avec cordon coulissant et extrémités de cordons rayées. Base en côtes 1 x 1 rayées. Coupe ajustée. Fabricant : Tommy Hilfiger pour Mercedes-Benz. Tailles : S-XXL. B6 695 8828-8832
189,95 \$



1 SAC SHOPPING

Similicuir. Poche intérieure zippée amovible. Fermeture à bouton-pression. Dimensions : env. 36 x 15 x 35 cm.

Rouge/doré B6 695 3713

Bleu/argent (non rep.) B6 695 3714

Argent/noir (non rep.) B6 695 3712
71,95 \$

2 ETUI POUR CARTES DE CRÉDIT

Noir. Cuir. Divers compartiments. Protection RFID. Etoile Mercedes estampée. Dimensions : env. 12 x 2 x 9 cm. B6 695 3719
75,95 \$



BREE
SINCE 1970

3 SAC À BANDOULIÈRE

Coloris : noir. Matière : cuir. Pochette intérieure. Bandoulière réglable. Petit fermoir avec étoile Mercedes. Fabricant : BREE pour Mercedes-Benz. Dimensions : 19 x 6 x 13 cm env. B6 695 4156
284,95 \$

4 PORTEFEUILLE FEMME

Coloris : grège. Matière : cuir. Fermeture éclair en métal sur tout le pourtour. Divers compartiments pour pièces de monnaie, billets et cartes. Dimensions : 11 x 11 cm env. B6 695 5035
204,95 \$

5 SAC À DOS FEMME

Coloris : grège. Matière : cuir. Grand compartiment principal avec poche intérieure. Cordon de fermeture du sac à dos et fermeture intérieure Brandebourg. Bretelles réglables. Motif Mercedes-Benz gaufré sur la poche intérieure, rivet avec motif étoile Mercedes sur le stoppeur du cordon. Dimensions : 28 x 14,5 x 32 cm env. B6 695 5034
400,95 \$



4-5

6 MINI-PORTEFEUILLE

Coloris : noir. Matière : cuir. Protection RFID. Divers compartiments pour pièces, billets et cartes et compartiments plats. Etoile Mercedes estampée. Dimensions : env. 10,5 x 2 x 7 cm. B6 695 3718
52,95 \$



7 SAC À PROVISIONS

Coloris : gris. Matière : 100% feutre de polyester. Poignées dans un matériau robuste. Poche intérieure zippée avec mousquetons. Dimensions : env. 26 x 14 x 40 cm. B6 695 2989
26,95 \$

8 SAC SHOPPING

Polyester. Détails en cuir véritable. Grand compartiment principal et divers compartiments intérieurs. Trousse de maquillage amovible. Matelassage à motif identitaire Mercedes-Benz. Dimensions : env. 51 x 22 x 34 cm.

Tomate cerise B6 695 4704

Bleu « Nebulus » (non rep.) B6 695 4787
230,95 \$



7

8



9-11

9 SAC À MAIN

Coloris : bleu. Matière : polyuréthane. Diverses pochettes intérieures. Poche zippée au dos avec cordon de serrage et petit anneau en D pour la fixation d'un pendentif. Etoile Mercedes estampée sur le devant. Fabricant : Fritzi aus Preußen pour Mercedes-Benz. Dimensions : 36 x 15 x 32 cm env. B6 695 3729
231,95 \$

10 PORTEFEUILLE

Bleu. Polyuréthane. Divers compartiments pour pièces, billets et cartes de crédit. Fabricant : Fritzi aus Preußen pour Mercedes-Benz. Dimensions : env. 19 x 3 x 11 cm. B6 695 3728
153,95 \$

11 PORTE-CLÉS « LOVE »

Coloris : bleu/rouge. Matière : cuir/zinc moulé sous pression. Anneau fendu plat avec 3 petits anneaux permettant de changer ou de retirer facilement les clés. Longueur : 14 cm env. B6 695 3619
61,95 \$

Fritzi aus Preußen
BAGS | SHOES | APPAREL



1

2

3

4

5

LAMY
Design. Made in Germany.

eva solo

1 PORTEFEUILLE
Noir. Cuir. Protection RFID. Différents compartiments intérieurs. Étoile Mercedes estampée. Dimensions : env. 10x2x12 cm. B6 695 3717 87,95 \$

2 TASSE À COUVERCLE, 0,35 L
Coloris : argent/noir. Matière : acier inoxydable. Double paroi. Système de couvercle fonctionnel. Dragonne en silicone avec monogramme Mercedes-Benz gaufré. Étoile Mercedes gravée au laser. Fabricant : eva solo pour Mercedes-Benz

Diamètre : 6,5 cm env., hauteur : 20 cm env. Contenance : 0,35 l env. B6 695 5013 66,95 \$

Diamètre : 7,5 cm env., hauteur : 20 cm env. Contenance : 0,5 l env. B6 695 5014 85,95 \$

3 PORTE-CLÉS « CLASSE A »
Voir p. 13

4 STYLO LOGO LAMY
Corps peint dans le coloris d'origine Mercedes-Benz. Plastique/acier inoxydable. Pointe rétractable. Rechargeable avec recharges à bille large LAMY M 16. Logo Mercedes-Benz imprimé dans le ton argent sur le corps. Livré dans un emballage décoratif de type éprouvette. Fabricant : LAMY pour Mercedes-Benz. Fabricé en Allemagne.

Noir cosmos, encre bleue B6 695 4239 26,95 \$

5 LUNETTES DE SOLEIL, DÉCONTRACTÉ
Monture en acétate noir/transparent. Verres Carl Zeiss Vision avec dégradé de gris. Protection à 100% contre les UVA et les UVB (UV400). Catégorie 3. B6 695 3487 251,95 \$



6



7-8

6 PORTE-CLÉS EQ¹
Coloris : noir/bleu/argent. Matière : acier inoxydable/plastique. Fonction « coming home ». Anneau porte-clés avec système de fermeture spécial et fonction d'ouverture simple. Trois petits anneaux supplémentaires permettent de changer et de retirer facilement les clés. Longueur : 9 cm env. B6 695 3963 145,95 \$

7 PORTE-CLÉS LETTRAGE « EQC »
Coloris : noir/bleu/argent. Matière : acier inoxydable/matière luminescente. Face avant reprenant à l'identique le lettrage apposé sur le couvercle de coffre, étoile en 3D au dos. Anneau fendu plat avec 3 petits anneaux supplémentaires permettant de changer ou de retirer facilement les clés. Produit conçu en Allemagne. Longueur : 9 cm env. B6 695 3962 97,95 \$

8 PORTE-CLÉS YPO
Argent/noir. Acier inoxydable. Anneau fendu plat avec 3 petits anneaux supplémentaires permettant de changer/retirer facilement une clé Face avant reprenant à l'identique le lettrage apposé sur le couvercle de coffre, étoile Mercedes en 3D au dos. Produit conçu en Allemagne. Longueur : 9 cm env.

- Classe A** (p. 12) B6 695 8414
- Classe B** (non rep.) B6 695 8415
- Classe C** (non rep.) B6 695 8416
- Classe E** (non rep.) B6 695 8417
- Classe G** (non rep.) B6 695 8418
- Classe S** (non rep.) B6 695 8419
- Classe V** (non rep.) B6 695 8420
- Classe X** (non rep.) B6 695 3618
- SL** B6 695 8421
- CLA** (non rep.) B6 695 8422
- CLS** (non rep.) B6 695 8423
- GLA** (non rep.) B6 695 8424
- GLC** (non rep.) B6 695 8425
- GLE** (non rep.) B6 695 8426
- GLS** (non rep.) B6 695 8427
- SLC** (non rep.) B6 695 8428 70,95 \$

9 BOUTEILLE « MYFLAVOUR », 0,75 L
Coloris : transparent/argent. Matière : Tritan. Brochette pour fruits. Dragonne pratique. Lavable au lave-vaisselle. Étoile Mercedes gravée au laser. Fabricant : eva solo pour Mercedes-Benz. Diamètre : 7,5 cm env., hauteur : 25,5 cm env. Contenance : 0,75 l env. B6 695 5015 56,95 \$

10 MUG À COUVERCLE, 0,35 L
Coloris : noir. Matière : acier inoxydable. Double paroi. Système de couvercle fonctionnel avec infuseur. Dragonne en silicone avec monogramme Mercedes-Benz gaufré. Étoile Mercedes gravée au laser. Fabricant : eva solo pour Mercedes-Benz. Diamètre : 7,5 cm env., hauteur : 17,5 cm env. Contenance : 0,35 l env. B6 695 5083 113,95 \$



9-10

eva solo



11

LAMY
Design. Made in Germany.

11 STYLO, LOGO LAMY
Cf. p. 12
Rouge jacinthe, encre bleue B6 695 4238
Bleu denim, encre bleue (non rep.) B6 695 3419
Blanc diamant, encre noire (non rep.) B6 695 3087
Gris montagne, encre noire (non rep.) B6 695 3652 26,95 \$

12 CRAYON CRISTAL, JEU DE 5NOIR
Bois/verre. Encre noire. Sur l'avant des crayons est inséré un cristal Swarovski® dans les tons blanc, bleu, vert, rouge et noir. Fabricant: Swarovski® pour Mercedes-Benz. Longueur : 17,5 cm env. B6 695 4467 29,95 \$



12

CRYSTALS
FROM
SWAROVSKI

¹ Disponible à partir de juin 2019.



1

1 PARAPLUIE EXTENSIBLE

Hampe en acier. Poignée arrondie en plastique. Baleines en fibre de verre. Système antiretourneement. Grand parapluie à mécanisme automatique avec extension automatique de la toile à toutes les pointes. Etoile Mercedes imprimée ton sur ton, poignée arrondie avec plaquette motif étoile. Longueur : 82 cm env. Diamètre (ouvert) : 130 cm env.

rouge/orange B6 695 4814
orange/jaune B6 695 4815
pétrole/menthe B6 695 4816
lilas/mauve B6 695 4817
 72,95 \$



2

2 GRAND PARAPLUIE

Coloris : noir. Toile déperlante et antialissures. Hampe en aluminium. Système antiretourneement. Ouverture automatique. Diamètre (ouvert) : 130 cm env. B6 695 2630
 88,95 \$



3

4 PARAPLUIE

Transparent/noir. Aluminium/polyéthylène. Poignée en plastique à revêtement spécial. Ouverture automatique. Attache à fermeture velcro. Système antiretourneement. Plaquette étoile sertie dans la poignée. Diamètre (ouvert) : 105 cm env. B6 695 4529
 69,95 \$



4



5

5 PARAPLUIE

Coloris : noir. Toile déperlante et antialissures. Hampe en aluminium. Système antiretourneement. Ouverture automatique. Diamètre (ouvert) : 105 cm env. B6 695 2629
 52,95 \$

6 ETUI POUR iPhone® 7/iPhone® 8

Coloris : blanc/argent. Matière : plastique/aluminium. Non compatible recharge sans fil. B6 695 3560
 57,95 \$

7 ETUI POUR iPhone® 7/iPhone® 8

Coloris : argent alubeam. Matière : plastique. Non compatible recharge sans fil. B6 695 3561
 57,95 \$

8 ETUI A RABAT

Polycarbonate/cuir. Matelassage tendance. Découpes pour appareil photo, boutons de commande et prises. Etoile Mercedes 3D. Compatible autocollant NFC et recharge sans fil.

iPhone® X/iPhone® XS

Noir (non rep.) B6 695 8598
Bleu (non rep.) B6 695 8599

iPhone® 7/iPhone® 8

Noir B6 695 8614
Bleu (non rep.) B6 695 8616

Samsung Galaxy S8

Noir (non rep.) B6 695 8606
Bleu (non rep.) B6 695 8607
 133,95 \$

iPhone® 7 Plus/iPhone® 8 Plus

Noir (non rep.) B6 695 8615
Bleu (non rep.) B6 695 8617
 147,95 \$

9 ETUI POUR SAMSUNG GALAXY S8

Coloris : noir. Matière : polycarbonate. Matériau doux au toucher. Découpes pour appareil photo, boutons de commande et prises. Etoile Mercedes 3D. Compatible « wireless charging ». B6 695 3799
 35,95 \$

10 ETUI POUR iPhone® 7/iPhone® 8

Compatible recharge sans fil.

Noir B6 695 3239

Blanc (non rep.) B6 695 3240
 32,95 \$



6-7



9



11



8

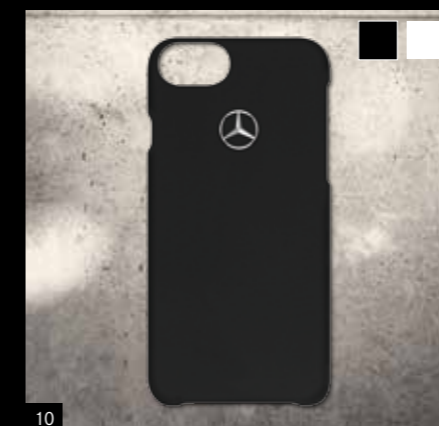

10



12

11 ETUI

Noir. Polycarbonate/microfibre. Découpes pour appareil photo, boutons de commande et prises. Etoile Mercedes 3D. Compatible recharge sans fil.

iPhone® X/iPhone® XS B6 695 3638
 35,95 \$

iPhone® XR (non rep.) B6 695 5205
 40,95 \$

12 ETUI

Polycarbonate/cuir. Découpes pour appareil photo, boutons de commande et prises. Compatible autocollant NFC et recharge sans fil.

iPhone® X/iPhone® XS

Noir (non rep.) B6 695 8600
Bleu (non rep.) B6 695 8602
Gris (non rep.) B6 695 8601
 61,95 \$

iPhone® 7 Plus/iPhone® 8 Plus

Noir (non rep.) B6 695 8619
Bleu (non rep.) B6 695 8621
Gris (non rep.) B6 695 8623
 98,95 \$

iPhone® 7/iPhone® 8

Noir (non rep.) B6 695 8618
Bleu (non rep.) B6 695 8620
Gris (non rep.) B6 695 8622
 61,95 \$

Samsung Galaxy S8

Noir (non rep.) B6 695 8603
Bleu (non rep.) B6 695 8604
Gris B6 695 8605
 61,95 \$

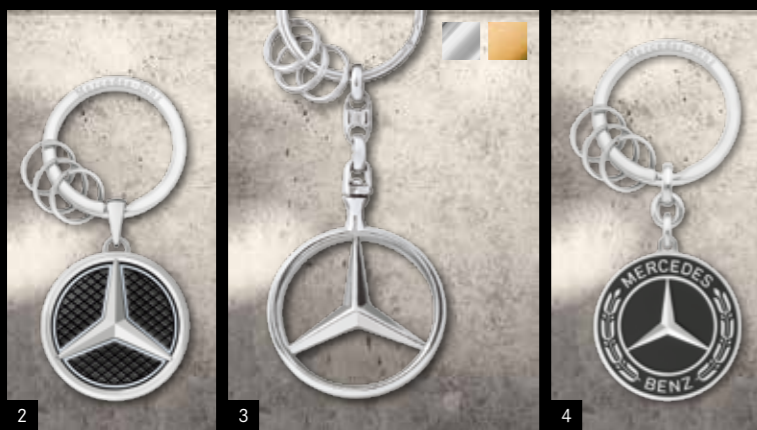

1 PORTE-CLÉS BILBAO

Coloris : noir/argent. Matière : cuir/acier inoxydable. Anneau fendu plat avec 3 petits anneaux supplémentaires permettant de changer ou de retirer facilement les clés. Longueur : 12 cm env. B6 695 3823 72,95 \$

2 PORTE-CLÉS « LAS VEGAS »

Coloris : argent/noir. Matière : acier inoxydable. Matière luminescente « luminous » dans les bords intérieurs. Anneau fendu plat avec 3 petits anneaux supplémentaires permettant de changer ou de retirer facilement les clés. Longueur : 9 cm env. B6 695 8326 95,95 \$

3 PORTE-CLÉS BRUXELLES

Zinc moulé sous pression, finition brillante. Etoile Mercedes pivotante. Anneau fendu plat avec 3 petits anneaux supplémentaires permettant de changer/retirer facilement une clé. Longueur : 9 cm env. Argent B6 695 7516

18,95 \$

Or (non rep.) B6 695 3741 21,95 \$

4 PORTE-CLÉS UNTERTÜRKHEIM

Coloris : noir/argent. Matière : acier inoxydable. Anneau fendu plat avec 3 petits anneaux supplémentaires permettant de changer et de retirer facilement les clés. Fabriqué en Allemagne. Longueur : 7 cm env. B6 695 3307 45,95 \$



5 PORTE-CLÉS LE CAP

Coloris : noir/argent. Matière : acier inoxydable. Mousqueton avec 3 petits anneaux supplémentaires permettant de changer/retirer facilement les différentes clés. Design inspiré par la forme de la grille de calandre Mercedes-Benz. Longueur : 5,5 cm env. B6 695 6711 59,95 \$

6 PORTE-CLÉS PRAGUE

Coloris : vermeil. Matière : acier inoxydable/nacre/revêtement PVD. Chaîne à maillons. Anneau porte-clés avec système de fermeture spécial et fonction d'ouverture simple. Trois petits anneaux supplémentaires permettent de changer et de retirer facilement les clés. Longueur : 10 cm env. B6 695 3744 145,95 \$

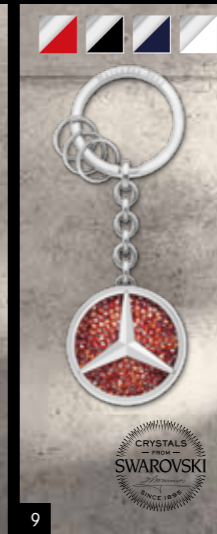

7 BRACELET TOKYO

Verre/acier inoxydable. Fabricant : Swarovski® pour Mercedes-Benz. Longueur : 41,5 cm env. Rouge/argent B6 695 4719
Noir/argent (non rep.) B6 695 4718 153,95 \$

8 PORTE-CLÉS TOKYO

Acier inoxydable. Orné de cristaux Swarovski®. Anneau fendu plat avec 3 petits anneaux supplémentaires permettant de changer/retirer facilement une clé. Fabricant : Swarovski® pour Mercedes-Benz. Longueur : 9 cm env. Noir/argent B6 695 4716
Rouge/argent (non rep.) B6 695 4717 116,95 \$

9 PORTE-CLÉS « SAINT-TROPEZ »

Acier inoxydable. Fond rehaussé de cristaux Swarovski® Crystal Fine Rocks. Anneau fendu plat avec 3 petits anneaux supplémentaires permettant de changer/retirer facilement une clé. Longueur : 9 cm env. Argent/rouge B6 695 9999
Argent/noir (non rep.) B6 695 2740
Argent/bleu (non rep.) B6 695 3429
Argent/blanc (non rep.) B6 695 9998 97,95 \$



10 COUSSIN POUR CHIENS, PAR MIACARA®

Gris. Polyester/polyuréthane. La garniture est amovible et lavable. Fabricant : MiaCara® pour Mercedes-Benz. Tailles : S à L. Small B6 695 8838 282,95 \$
Medium B6 695 8839 370,95 \$
Large B6 695 8840 459,95 \$

11 COLLIER POUR CHIEN, PAR MIACARA®

Gris. Cuir/acier inoxydable. Fermoir à boucle ardillon. Fabriqué en Italie. Fabricant : MiaCara® pour Mercedes-Benz. Tailles : S à L. B6 695 8833-8835 176,95 \$

12 LAISSE POUR CHIEN, PAR MIACARA®

Gris/Cuir Saffiano Réglable sur deux longueurs par un mousqueton. Rivet étoile Mercedes à l'extrémité inférieure de la laisse. Fabriqué en Italie. Fabricant : MiaCara® pour Mercedes-Benz. Longueur totale : 1,95 m env. B6 695 8836 229,95 \$



Mercedes-Benz Select.

The new fragrance for men.



Mercedes-Benz

1 MERCEDES-BENZ PARFUMS SELECT
Eau de Toilette. Parfum pour homme.
Contenance : 50 ml env. (photo p. 18) B6 695 8767 109,95 \$
Contenance : 100 ml env. (non rep.) B6 695 8766 144,95 \$

2 MERCEDES-BENZ PARFUMS POUR FEMME
Eau de Toilette. Parfum pour femme. Vaporisateur.
Contenance : 30 ml env. (non rep.) B6 695 8770 90,95 \$
Contenance : 60 ml env. B6 695 8769 118,95 \$

3 MERCEDES-BENZ PARFUMS ROSE
Eau de Toilette. Parfum pour femme. Vaporisateur.
Contenance : 30 ml env. B6 695 8574 83,95 \$
Contenance : 60 ml env. (non rep.) B6 695 8573 103,95 \$



4 MERCEDES-BENZ PARFUMS POUR HOMME
Eau de Toilette. Parfum pour homme. Vaporisateur.
Contenance : 40 ml env. B6 695 8372 78,95 \$
Contenance : 75 ml env. (non rep.) B6 695 8225 90,95 \$

5 MERCEDES-BENZ PARFUMS COLOGNE
Eau de Toilette. Parfum pour homme. Vaporisateur.
Contenance : 40 ml env. (non rep.) B6 695 8571 83,95 \$
Contenance : 75 ml env. B6 695 8570 92,95 \$

7 MERCEDES-BENZ PARFUMS LE PARFUM
Eau de parfum. Parfum pour homme. Vaporisateur.
Contenance : 120 ml B6 695 8568 144,95 \$

6 MERCEDES-BENZ PARFUMS POUR HOMME
Eau de Toilette. Parfum pour homme. Vaporisateur.
Contenance : 50 ml env. (non rep.) B6 695 8631 114,95 \$
Contenance : 100 ml env. B6 695 8630 139,95 \$



UTILISEZ LA FONCTION WALLET DE VOTRE SMARTPHONE

Scannez simplement le code QR et enregistrez les accessoires haut de gamme de la collection Mercedes-Benz sur votre téléphone portable. Vous disposerez ainsi à tout moment des informations les plus récentes dans une présentation claire et agréable.



1 MONTRE FEMME, « ÉLÉGANT »

Boîtier en acier inoxydable avec revêtement PVD or rose. Cadran en nacre. Aiguilles vermeil revêtues de peinture luminescente Super-LumiNova®. Verre minéral antireflets des deux côtés. Bracelet en cuir beige, peinture noire sur les arêtes. Diamètre : 35 mm. Mouvement à quartz Ronda 702. B6 695 4184 216,95 \$

2 MONTRE HOMME, « ÉLÉGANT »

Boîtier en acier inoxydable. Fond d'écran bleu brillant. Aiguilles des heures et des minutes couleur acier, trotteuse rouge, avec peinture luminescente Super-LumiNova®, quatre doubles index. Verre minéral antireflets des deux côtés. Bracelet en cuir de veau noir. Etanche jusqu'à 10 ATM. Diamètre : 40 mm. Mouvement à quartz Ronda 513. B6 695 4177 216,95 \$

5 MONTRE-CHRONO FEMME, « SPORT FASHION M3 »

Boîtier en acier inoxydable avec revêtement PVD or rose et lunette blanche en céramique. Cadran blanc avec appliques or rose. Aiguilles or rose revêtues de peinture luminescente Super-LumiNova®. Index des heures rehaussés de cristaux Swarovski®. Verre minéral antireflets des deux côtés. Bracelet en cuir de veau blanc. Etanche jusqu'à 10 ATM. Diamètre : 39 mm. Mouvement à quartz Ronda 5030. Produit fabriqué en Suisse. B6 695 4170 415,95 \$

6 MONTRE FEMME « GLAMOUR »

Coloris : argent/noir. Boîtier en acier inoxydable. Cadran noir avec index des heures rehaussé de huit cristaux Swarovski®, et cristaux Swarovski® Crystal Fine Rocks noirs au centre. Aiguilles luminescentes argentées. Verre minéral. Bracelet en cuir de veau noir. Etanche jusqu'à 5 ATM. Diamètre : 37 mm. Mouvement à quartz Miyota GM10. B6 604 1922 211,95 \$



1-2

3 « SMARTWATCH », GARMIN VIVOACTIVE 3

Plastique/acier inoxydable/silicone. Visuel couleur avec écran tactile. Marquages Mercedes-Benz sur le fond du boîtier, l'intérieur du bracelet et le poussoir. Cadres de conception exclusive dans le design Mercedes-Benz. Compatible avec Android et Apple. Autonomie de la batterie : mode GPS env. 13 h, mode smartwatch jusqu'à 7 jours. Mesure des données vitales et du niveau de stress, propositions d'activation de programmes de vitalité et de relaxation. Prend en charge Garmin Pay™. Compatible avec l'application mobile Garmin Connect™. Etanche jusqu'à 5 ATM. Diamètre 43,4 mm.

Réglages de langue intégrés :

Noir B6 695 8847, blanc B6 695 8853: danois, néerlandais, finnois, anglais (US), français (FR), italien, allemand, norvégien, espagnol, suédois, portugais (BZL), portugais (PT)

Noir B6 695 8848, blanc B6 695 8854: anglais (US), russe, tchèque, hongrois, polonais, slovaque, hébreux

Noir B6 695 8849, blanc B6 695 8855: anglais (US), grec, arabe, turc, croate, slovène

Noir B6 695 8850, blanc B6 695 8856: chinois simplifié, anglais (US)

Noir B6 695 8851, blanc B6 695 8857: japonais, anglais (US)

Noir B6 695 8852, blanc B6 695 8858: coréen, anglais (US) 429,95 \$



GARMIN

4 HORLOGE MURALE

Coloris : argent. Cadran et boîtier en aluminium. Chiffres noirs. Mouvement à quartz. Fonctions thermomètre et hygromètre. Diamètre : 30 cm env. B6 787 0476 52,95 \$



4



6



7

7 MONTRE-BRACELET FEMME, « LA MODE OR »

Boîtier en acier inoxydable avec revêtement PVD doré. Cadran bleu serti de six cristaux Swarovski®. Bracelet en cuir/textile bleu. Aiguilles dorées. Etanche jusqu'à 5 ATM. Diamètre : env. 35,5 mm. Mouvement à quartz suisse Ronda 1002. Mouvement Suisse. B6 695 3564 478,95 \$

20

21



LUNETTES DE SOLEIL HOMME « BUSINESS »

Monture en acier inoxydable anthracite avec extrémités des branches en acétate noir. Verres trempés en dégradé de gris avec revêtement ANTI-REFLECTION de Carl Zeiss Vision. Protection à 100% contre les UVA et les UVB (UV400). Catégorie 3. B6 695 3486 389,95 \$

SACOCHÉ « BUSINESS »

Coloris : noir. Matière : cuir/nylon. Deux compartiments principaux grand format, diverses poches intérieures et latérales. Bandoulière amovible réglable en longueur. Passant à l'arrière pour la fixation à la poignée télescopique d'une valise à roulettes. Fabricant : BREE pour Mercedes-Benz. Dimensions : 41 x 11 x 30,5 cm env. B6 695 2885 402,95 \$



Classe Affaires.

Notre Collection d'articles pour la vie professionnelle est manifestement imprégnée du style Mercedes-Benz. Nos stylos de fabrication soignée, nos bijoux discrets et nos montres chronographes raffinées se caractérisent par les matériaux et finitions les plus haut de gamme. Mais c'est dans la vie privée que chacun de ces articles, créés sur mesure pour vous accompagner chaque jour au travail, se sublime.

MANTEAU FONCTIONNEL HOMME

Coloris : gris argent. Matière : extérieur : 100% polyamide, doublure : 100% polyester. Coutures intérieures thermosoudées. Capuche zippée amovible. Boutons-pression sous patte. Poches latérales à rabat et à fermeture éclair étanche. Poche poitrine zippée avec orifice pour câble d'écouteurs. Manches réglables. Coupe mode. Tailles : S-XXL. B6 695 8681-8685 673,95 \$

et polie. Dateur. Étanche jusqu'à 10 ATM. Diamètre : 43 mm. Mouvement automatique ETA 2824. Swiss made. B6 695 3968 1 329,95 \$

CEINTURE HOMME

Coloris : noir. Matière : cuir de vachette italien. Longueur réglable. Longueur : 125 cm env., largeur 3,4 cm env. B6 695 3047 142,95 \$

MONTRE HOMME MERCEDES-BENZ AUTOMATIQUE

Boîtier en acier inoxydable avec surface mate et polie. Cadran noir avec minuterie bleue. Aiguilles couleur acier et index revêtus de peinture luminescente Super-LumiNova®. Verre saphir antireflet des deux côtés. Bracelet en acier inoxydable avec surface mate

PULLOVER COL POLO HOMME

Voir p. 27



BREE
SINCE 1970

LA COLLECTION MERCEDES-BENZ



1 SACOCHE POUR ORDINATEUR PORTABLE

Coloris : noir. Matière : polyester/nylon/polyuréthane. Grand compartiment principal avec pochette amovible pour ordinateur portable jusqu'à 40,6 cm env. (16 pouces). Compartiment avant-extensible avec pochettes pour tablette et documents. Poche extérieure avec rangements pratiques. Deux poignées. Bandoulière amovible. Passant « Smart Sleeve » pour fixation sur valise. Fabricant : Samsonite pour Mercedes-Benz. Dimensions : 45 x 16/19 x 33 cm env., contenance : 18/21,5 l env., poids : 1,1 kg env. B6 695 8844 191,95 \$



2 VALISE À ROULETTES TROLLEY

Coloris : noir. Matière : polyester/nylon/polyuréthane. Grand compartiment principal avec compartiment matelassé pour ordinateur portable jusqu'à 43,9 cm environ (17,3 pouces), emplacement pour tablette et compartiment distinct avec sangles croisées pour vêtements ou documents. Pochette extérieure zippée avec rangements pratiques. Deux roulettes doubles stables. Acceptée comme bagage à main en cabine. Fabricant : Samsonite pour Mercedes-Benz. Dimensions : 48 x 22 x 40 cm env., volume : 32 l env., poids : 3 kg env. B6 695 8845 309,95 \$

3 TROUSSE DE TOILETTE

Coloris : noir. Matière : polyester/nylon/polyuréthane. Compartiment principal avec divers rangements. Petit compartiment extérieur avec fermeture éclair. Crochet de suspension. Fabricant : Samsonite pour Mercedes-Benz. Dimensions : 25 x 11 x 23 cm env., contenance : 6 l env., poids : 0,3 kg env. B6 695 8846 117,95 \$



Tous les produits de cette page

Samsonite

4 VALISE X'BLADE

Polyester/nylon/polyuréthane. Grand compartiment principal avec sangle de compression. 3 compartiments extérieurs zippés Pochette étanche à l'intérieur du couvercle. Cadenas homologué TSA. Roulettes doubles. Avec sac supplémentaire. Acceptée comme bagage à main en cabine. Fabricant : Samsonite pour Mercedes-Benz.

VALISE X'BLADE 71

Dimensions : 45 x 29/34 x 71 cm env., volume : 88 l/95 l env., poids : 3,4 kg env. B6 695 8843 428,95 \$

VALISE X'BLADE 63

Dimensions : 42 x 27/31 x 63 cm env., volume : 66 l/72 l env., poids : 2,8 kg env. B6 695 8842 390,95 \$

VALISE X'BLADE 55¹

Dimensions : 40 x 20 x 55 cm env., volume : 41 l env., poids : 2,5 kg env. Acceptée comme bagage à main en avion. B6 695 8841 352,95 \$

¹ Format non accepté par toutes les compagnies aériennes. Veuillez tenir compte des conditions relatives aux bagages à main de chaque compagnie aérienne.

1 BROCHE PLAQUETTE À LAURIERS

Matière : acier inoxydable. Orné de la plaquette à lauriers des gammes de véhicules Mercedes-Benz. Fermoir papillon et sécurité antirotation sur l'envers. Diamètre : 1 cm env. B6 695 3551
28,95 \$

2 BROCHE ÉTOILE MERCEDES

Matière : acier inoxydable poli. Fermoir papillon et sécurité antirotation sur l'envers. Diamètre : 1 cm env. B6 695 3080
18,95 \$



1-2



3

3 GRAND PARAPLUIE¹

Noir. Toile en 100% polyester. Hampe en aluminium. Baleines en fibre de verre. Poignée exclusive en deux parties. Ouverture automatique. Revêtement déperlant et antisalissures. Système antiretournement. Diamètre (ouvert) : 120 cm env. B6 695 4412
181,95 \$

4 MONTRE-CHRONO HOMME, « BUSINESS »

Boîtier en acier inoxydable avec revêtement PVD noir partiel. Cadran noir satiné soleil et finition élaborée sunray, index des heures couleur acier avec peinture électroluminescente Super-LumiNova®. Aiguilles lumineuses. Étanche jusqu'à 10 ATM. Diamètre : env. 42 mm. Mouvement à quartz suisse Ronda 5030. Produit fabriqué en Suisse. B6 695 3530
699,95 \$



5



4



6

5 SAC À DOS¹

Coloris : noir. Matière : polyester/détails en cuir. Plusieurs compartiments intérieurs et extérieurs. Fermeture éclair double sens. Système de fixation sur valises à roulettes. Utilisable comme sac à dos et sac classique. Dos rembourré. Rivet motif étoile. Dimensions : 40,5 x 15 x 30,5 cm env. B6 695 4122
231,95 \$

6 PRESSE-PAPIER

Coloris : argent silvershadow/chrome/noire. Matière : zinc coulé sous pression. Barrette en plastique chromé sur le pourtour. Socle avec revêtement en caoutchouc mousse. Étoile de radiateur originale. Langage stylistique Mercedes-Benz « conçu en Allemagne ». Dimensions : 13 x 13 x 13 cm env. B6 695 4610
201,95 \$



7-8

7 POLO HOMME

Coloris : gris clair chiné/vert foncé. Matière : 100% coton mercerisé. Col avec motif tricoté et poignets à rayures contrastées en côtes 1 x 1. Biais tissé avec motif identitaire dans l'encolure. Coupe moderne. Tailles : S-XXL. B6 695 8686-8690
168,95 \$

8 PULL-OVER POLO HOMME

Coloris : gris chiné. Matière : 100% laine de mérinos. Col, base et poignets en côtes 1 x 1. Coupe mode. Tailles : S-XXL. B6 695 8691-8695
218,95 \$

9 CEINTURE HOMME

Coloris : marron. Matière : 100% cuir. Longueur réglable. Longueur : 125 cm env. Largeur : env. 3,4 cm. B6 695 4117
142,95 \$



9

10 ETUI POUR CARTES DE VISITE

Coloris : noir. Matière : cuir italien. Divers compartiments intérieurs, un compartiment supplémentaire à l'arrière. Conçu pour accueillir cartes bancaires, cartes de crédit, cartes de visite ou cartes de fidélité (jusqu'à 9 x 6 cm). Dimensions : env. 11 x 1,5 x 7,5 cm. B6 695 2884
65,95 \$

11 MINI-ÉTUI POUR CARTES DE CRÉDIT

Coloris : noir. Matière : cuir de veau italien. 3 compartiments plats pour env. 6 cartes. Dimensions : 10 x 0,6 x 7,5 cm env. B6 695 1619
73,95 \$

12 ETUI POUR CARTES DE CRÉDIT AVEC PINCE À BILLETS

Coloris : noir. Matière : cuir de veau. Protection RFID. Huit compartiments plats pour cartes. Rivet motif étoile. Dimensions : 11 x 1 x 9 cm env. B6 695 3959
196,95 \$

13 PORTEFEUILLE

Noir. Cuir de veau. Protection RFID. Divers compartiments pour pièces, billets et cartes de crédit. Rivet motif étoile. Dimensions : env. 12,5 x 2 x 10 cm. B6 695 3960
196,95 \$

14 I-CLIP « THE WALLET »

Coloris : noir avec détails dans le ton argent. Matière : plastique/cuir. Système de rangement de cartes breveté. Capacité : jusqu'à 12 cartes. Pince à billets. Produit fabriqué en Allemagne. Dimensions : 8,7 x 6 x 1,6 cm env. B6 695 4769
72,95 \$



10



11

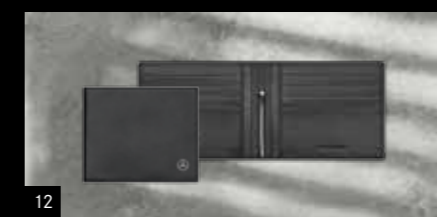

12



13



14

¹ Disponible à partir de mai 2019.



1 « POWERBANK », 5 000 MAH¹
 Noir/argent. Plastique. Capacité de 5 000 mAh.
 Deux prises USB. Batterie lithium-polymère.
 Commutateur marche/arrêt. Quatre LED pour
 l'affichage de la charge disponible. Avec câble
 micro USB. Dimensions : env. 11 x 1,5 x 6,6 cm.
 B6 695 3522
 107,95 \$

1

28

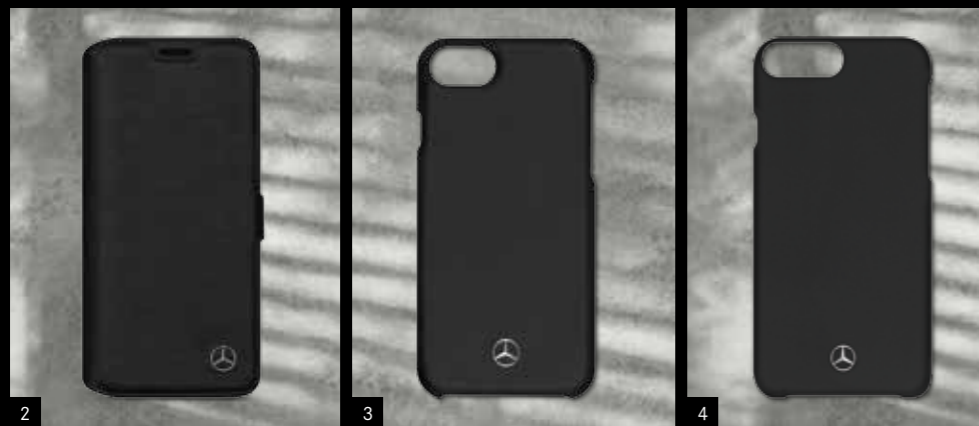

2

3

4

2 ETUI À RABAT POUR SAMSUNG GALAXY S8

Coloris : noir. Matière : polycarbonate/cuir. Découpe pour appareil photo, boutons de commande et prises. Etoile 3D. Compatible « wireless charging ». B6 695 3798
 104,95 \$

3 ETUI POUR iPhone® 7/iPhone® 8

Coloris : noir. Matière : plastique/cuir de vachette. Compatible recharge sans fil. B6 695 4094
 57,95 \$

4 ETUI POUR iPhone® 7 PLUS/iPhone® 8 PLUS

Coloris : noir. Matière : plastique/cuir. Découpe pour appareil photo, boutons de commande et prises. Etoile 3D. Compatible recharge sans fil. B6 695 4139
 71,95 \$

¹ Disponible à partir d'avril 2019.



5

6

8

7

9

Lanybook®

29

LAMY
 Design. Made in Germany.

LAMY
 Design. Made in Germany.

5 LANYBOOK GRAND FORMAT
 Voir p. 30

6 STYLO-PLUME LAMY STUDIO Noir. Acier inoxydable. Encre bleue. Rechargeable. Inscription Mercedes-Benz noir brillant sur le corps du stylo sous le clip. Fabricant : LAMY pour Mercedes-Benz.
 B6 695 4774
 195,95 \$

7 PORTE-CLÉS

« MOSCOU » Coloris : noir/argent. Matière : cuir/acier inoxydable. Languette cuir façon crocodile. Anneau fendu plat avec 3 petits anneaux supplémentaires permettant de changer ou de retirer facilement les clés. Longueur : 10 cm env. B6 695 3743
 127,95 \$

8 STYLO LAMY STUDIO
 Coloris : noir. Acier inoxydable. Encre noire. Mécanisme rotatif. Rechargeable. Inscription Mercedes-Benz noir brillant sur le corps du stylo sous le clip. Fabricant : LAMY pour Mercedes-Benz.
 B6 695 4773
 152,95 \$

9 CLE USB, GEN. 6, 32 GOB, USB 3.0 Plastique. Reprend la forme de la clé de véhicule Mercedes-Benz Gen 6. 32 Go. Interface USB 3.0. Compatible avec tous les systèmes d'exploitation courants. Dimensions : env. 3 x 1,4 x 6 cm.
Blanc/argent
 B6 695 4738
Noir/argent
 (non rep.) B6 695 4737
 72,95 \$

1 LANYBOOK

Noir. Papier certifié FSC®. 192 pages. Reliure cousue. Marque-page gris. Elastique porte-stylo. Etoile Mercedes en 3D sur le Lanybutton, monogramme Mercedes-Benz estampé sur la couverture.

Petit format. Dimensions : env. 14 x 2 x 9 cm.
B6 695 3636
46,95 \$

Grand format (photo p. 29). Pochette intérieure avec rabat au dos. Dimensions : env. 24,7 x 2 x 17,5 cm. B6 695 3637
68,95 \$

2 PORTE-CLÉS « SAINT-PÉTERSBOURG »

Coloris : argent/noir. Matière : acier inoxydable/cuir. Anneau fendu plat avec 3 petits anneaux supplémentaires permettant de changer ou de retirer facilement les clés. Produit fabriqué en Allemagne. Longueur : 9 cm env. B6 695 3626
103,95 \$

3 ETUI A CLES

Cuir. Découpe pour étoile Mercedes. Monogramme « Mercedes-Benz » estampé. Dimensions : env. 4,6 x 1,9 x 8 cm.

Blanc B6 695 8413

Noir (non rep.) B6 695 8412
70,95 \$

4 ETUI A CLES

Cuir/acier inoxydable. Fermoir magnétique. Mousqueton avec 3 petits anneaux supplémentaires permettant de changer/retirer facilement une clé. Dimensions : env. 4,6 x 2,3 x 8,4 cm.

Blanc B6 695 8409

Noir (non rep.) B6 695 8408

Rouge (non rep.) B6 695 8410
88,95 \$

Cuir aspect carbone (non rep.) B6 695 8411
95,95 \$

5 ETUI A CLES

Cuir/acier inoxydable. Fermoir magnétique. Anneau fendu plat avec 3 petits anneaux supplémentaires permettant de changer/retirer facilement une clé. Dimensions : env. 4,1 x 2,1 x 8,3 cm.

Blanc B6 695 8405

Noir (non rep.) B6 695 8404

Rouge (non rep.) B6 695 8406
88,95 \$

Cuir aspect carbone (non rep.) B6 695 8407
95,95 \$



1



2



3

4-5



6

6 ETUI À CLÉS

Coloris : noir. Matière : cuir italien. Deux bandes de cuir avec deux anneaux fendus (un petit et un grand). Avec compartiment zippé au dos faisant office de porte-monnaie. Dimensions : env. 11 x 2 x 7 cm. B6 695 2883
65,95 \$



7

BREE
SINCE 1970

7 PORTEFEUILLE

Noir. Cuir. Protection RFID. Divers compartiments pour pièces, billets et cartes de crédit. Rivet motif étoile. Fabricant : BREE pour Mercedes-Benz. Dimensions : env. 19 x 3 x 10 cm. B6 695 3734
304,95 \$

8 SAC À MAIN

Noir. Cuir. Divers compartiments. Pendentif en cuir avec étoile Mercedes. Fabricant : BREE pour Mercedes-Benz. Dimensions : env. 37 x 18 x 26 cm. B6 695 3733
765,95 \$



8

BREE
SINCE 1970

9 MONTRE-BRACELET FEMME, « BUSINESS »

Boîtier en acier inoxydable. Cadran blanc avec appliques argent et points luminescents Super-LumiNova®. Affichage de la date et aiguilles luminescentes. Étanche jusqu'à 10 ATM. Diamètre : env. 36,5 mm. Mouvement à quartz suisse Ronda 515. Movement Suisse. B6 695 3532
427,95 \$



9



1 COLLIER DE CHIEN CRISTAL
Noir/or rose. Cuir/verre/acier inoxydable.
Cristaux Swarovski® Crystal Fine Rocks incrustés dans le cuir. Fabricant : Swarovski® pour Mercedes-Benz.
Petit format
Longueur réglable de 28 à 36 cm. B6 695 3953
Grand format
Longueur réglable de 48 à 56 cm. B6 695 3954
190,95 \$

2 PORTE-CLÉS CRISTAL
Vermeil/noir. Acier inoxydable/verre. Anneau fendu plat avec 3 petits anneaux supplémentaires permettant de changer ou de retirer facilement les clés. Pendentif avec cristaux noirs Swarovski® Crystal Fine Rocks. Made for Mercedes-Benz by Swarovski®. Longueur : 8 cm env. B6 695 3577
154,95 \$



3 LUNETTES DE SOLEIL FEMME, « BUSINESS » Monture dorée brillante avec extrémités de branches en acétate couleur havane. Verres trempés en dégradé de marron avec revêtement ANTI-REFLECTION de Carl Zeiss Vision. Protection à 100% contre les UVA et les UVB (UV400). Catégorie 3. B6 695 3485
389,95 \$

4 CLÉ USB, 16 GO, CRISTAL
Or rose/noir. Plastique. Rehaussé de cristaux Swarovski® Crystal Ultrafine Rocks. 16 Go. Interface USB 2.0. Compatible avec tous les systèmes d'exploitation courants. Fabricant : Swarovski® pour Mercedes-Benz. Dimensions : 4x3,6x1 cm env. B6 695 4234
114,95 \$

BIJOU CRISTAL
Or rose/noir. Acier inoxydable/verre. Serti d'un cristal Swarovski®. Fabricant : Swarovski® pour Mercedes-Benz.

5 COLLIER CRISTAL
Avec chaîne d'extension. Longueur : 50 cm env. B6 695 3578
169,95 \$

6 BRACELET CRISTAL
Longueur 15,7 cm env. B6 695 3584
Longueur 16,7 cm env. B6 695 3956
169,95 \$

7 BAGUE CRISTAL
La taille peut être adaptée par le bijoutier. B6 695 3601
133,95 \$

8 CARNET DE NOTES CRISTAL
Coloris : noir/vermeil. Matière : cuir/acier inoxydable/verre. Fermoir haut de gamme avec Swarovski® Crystal Ultrafine Rocks. Feuilles interchangeables. Fabricant : Swarovski® pour Mercedes-Benz. Dimensions : 16,3x2,5x21,7 cm env. B6 695 3602
205,95 \$

**MAILLOT FONCTIONNEL HOMME**

Voir p. 36

COUPE-VENT HOMME

Coloris : vert. Matière : 100 % nylon. Empiècements en mesh sous les bras. Capuche avec cordon. Fermeture éclair avec mentonnière. Deux poches zippées. Éléments réfléchissants pour une visibilité maximale. Technologie windCELL. Coupe Performance. Fabricant : PUMA pour Mercedes-Benz. Tailles : S-XXL. B6 695 8783-8787 133,95 \$

PANTALON DE SPORT HOMME

Coloris : bleu/vert. Matière : 100 % polyester. Tour de taille réglable avec cordon. Poche latérale zippée. Impressions réfléchissantes sur le devant et dans le dos. Fabricant : PUMA pour Mercedes-Benz. Tailles : S-XXL. B6 695 8778-8782 57,95 \$

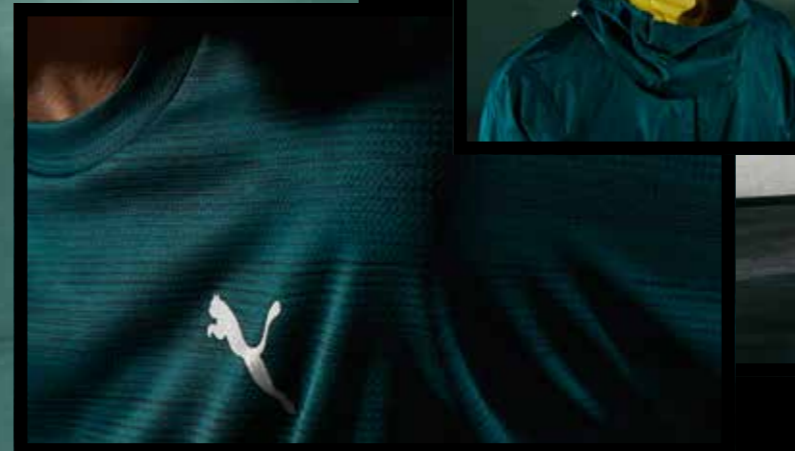

Quand athlétique rime avec esthétique.

La sportivité n'est-elle pas ce qui rend une Mercedes-Benz aussi exceptionnelle ? Avec la Collection Mercedes-Benz, nous lui rendons hommage en la parant d'attributs empruntés à la mode. Les coupes près du corps, réalisées dans des matières aussi belles que fonctionnelles, témoignent d'un mental d'athlète, tandis que les détails raffinés, comme l'étoile Mercedes brillante ou les couleurs éclatantes, sont la marque d'une signature esthétique inimitable. Quoi de mieux que des équipements de sport exclusifs, comme des clubs de golf en titane, pour ajouter une dernière touche de style au tableau ?

Tous les produits de cette page



SCANNER LE CODE QR POUR DÉCOUVRIR LA COLLECTION.

http://mb4.me/MBA_Sport_Collection**LA COLLECTION MERCEDES-BENZ**

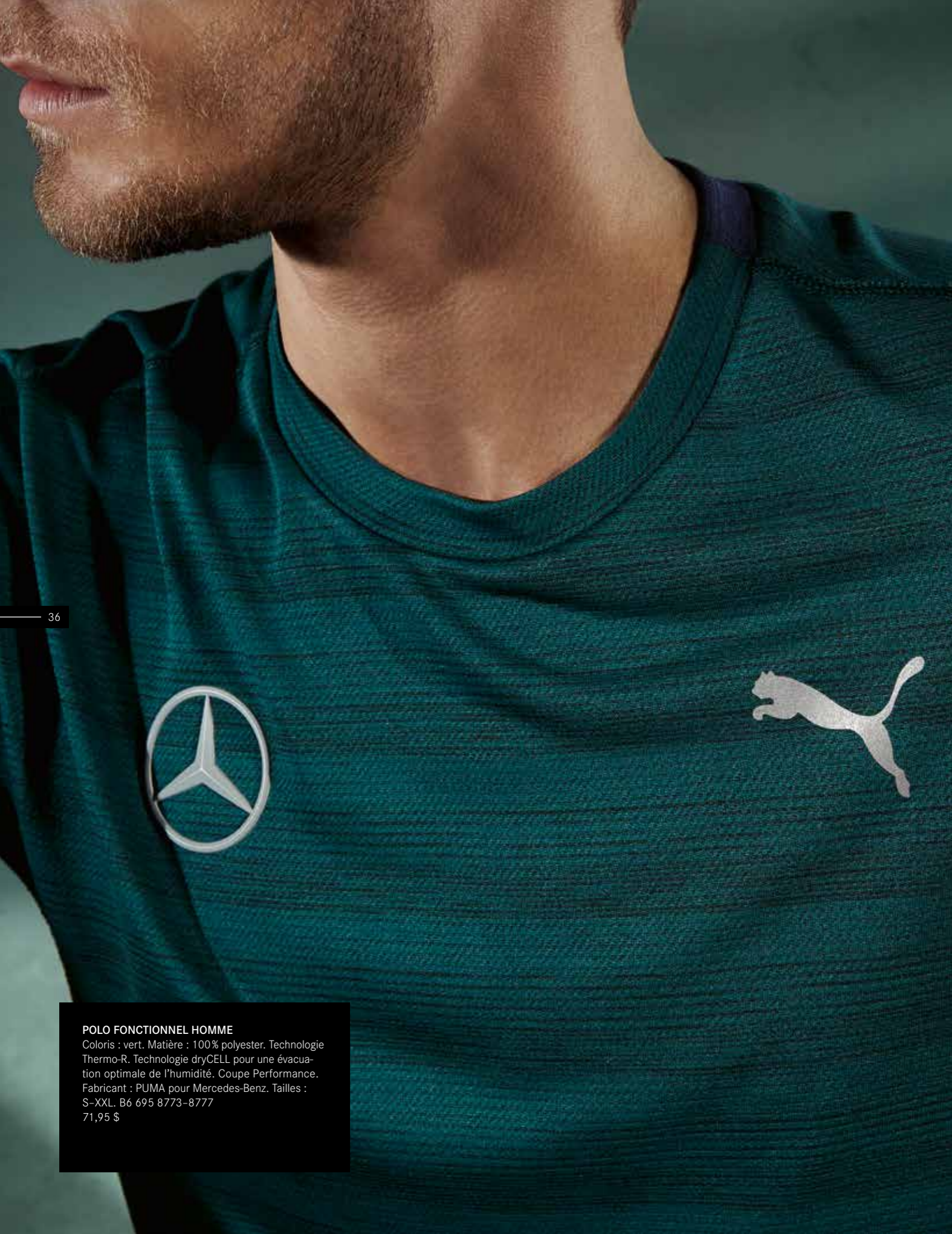

36

POLO FONCTIONNEL HOMME

Coloris : vert. Matière : 100% polyester. Technologie Thermo-R. Technologie dryCELL pour une évacuation optimale de l'humidité. Coupe Performance. Fabricant : PUMA pour Mercedes-Benz. Tailles : S-XXL. B6 695 8773-8777
71,95 \$



1-2

1 COUPE-VENT FEMME

Coloris : argent. Matière : 100% nylon. Empiècements en mesh sous les bras. Capuche avec cordon. Taille réglable avec cordon. Matériau déperlant. Technologie windCELL. Découpes au laser dans le dos pour une bonne ventilation. Coupe Performance. Fabricant : PUMA pour Mercedes-Benz. Tailles : XS-XXL.
B6 695 8798-8802
142,95 \$

2 CHEMISE FONCTIONNELLE FEMME

Coloris : pêche. Matière : 100% polyester. Technologie Thermo-R. Technologie dryCELL pour une évacuation optimale de l'humidité. Empiècements latéraux en mesh. Coupe ajustée. Fabricant : PUMA pour Mercedes-Benz. Tailles : XS-XL. B6 695 8788-8792
66,95 \$



3

3 PANTALON DE SPORT FEMME

Coloris : noir. Matière : 77% polyester, 23% élasthane. Forme 3/4. Tour de taille réglable avec cordon. Poche pour objets de valeur zippée dans le dos. Impressions réfléchissantes sur le devant et dans le dos. Fabricant : PUMA pour Mercedes-Benz. Tailles : XS-XL. B6 695 8793-8797
75,95 \$

37

Kramski HPP 325 MB.

« Le meilleur, sinon rien. »
La devise de Gottlieb Daimler fournit l'explication la plus juste du charisme irrésistible de KRAMSKI PUTTER. Cette maxime a permis à la marque, en seulement quelques années, d'imposer sa signature en matière de précision et de perfection ultimes dans le monde du golf et sur le circuit.



Principales caractéristiques :

Surface de frappe	Mix plastique/métal
Shaft	True Temper Double Bend
Tête de putter	Inserts aluminium/métal dur
Coloris	Coloris : noir, argent
Loft	3,25°
Lie	64-72°
Longueur	30-36 pouces
Grip de haute précision	S/M/L/XL/XXL

L'adaptation individuelle et précise du putter au joueur est un élément essentiel de la philosophie « Mastering the Green » de la marque. Elle est assurée via une configuration virtuelle dans la boutique en ligne officielle KRAMSKI PUTTER.

Commande et configuration en ligne* directs sous : kramski-putter.com/mercedes-benz

Le HPP 325 MB est basé sur le même modèle de putter de haute précision (HPP) avec lequel ont été déjà réalisés deux tours mémorables en 59 sur un parcours Par 72 lors de tournois professionnels. Fraisé avec précision et anodisé avec une finition teintée, ce maillet résolument sport séduit avec un insert high-tech particulièrement apprécié des joueurs du circuit KRAMSKI. Le HPP 325 MB est disponible en version droitier ou gaucher avec un grip de haute précision spécialement développé pour le modèle. Une housse de putter design en cuir raffiné est incluse dans la dotation.



KRAMSKI PUTTER

* Configuration possible également via la KRAMSKI PUTTING ACADEMY : info@kramski-putter.com

1 POLO DE GOLF HOMME

Coloris : noir. Matière : 83% polyester, 13% coton, 4% élasthanne. Patte de boutonnage à 3 boutons. Poche poitrine. Technologie dryCELL. Coupe Performance. Fabricant : PUMA pour Mercedes-Benz. Tailles : S-XXL. B6 645 0332-0336 122,95 \$

2 POLO DE GOLF HOMME

83% polyester, 13% coton, 4% élasthanne. Patte de boutonnage à 3 boutons. Poche poitrine. Technologie dryCELL. Coupe Performance. Fabricant : PUMA pour Mercedes-Benz. Tailles : S-XXL.

Noir B6 645 0337-0341

Gris (non rep.) B6 645 0342-0346

114,95 \$



1-2

8 CHANDAIL DE GOLF FEMME

Matière : 64% nylon, 36% polyester. Col droit. Technologie dryCELL. Technologie evoKNIT. Empiècements de ventilation dans les zones de transpiration. Coupe Performance. Fabricant : PUMA pour Mercedes-Benz.

Femme. Coloris : gris. Tailles : XS-XXL.

B6 645 0369-0373

122,95 \$

Homme. Coloris : noir. Tailles : S-XXL.

B6 645 0347-0351

129,95 \$

9 POLO DE GOLF HOMME

91% polyester, 9% élasthanne. Patte de boutonnage à 3 boutons. Technologie dryCELL. Coupe Performance. Fabricant : PUMA pour Mercedes-Benz. Tailles : S-XXL.

Orange/noir/blanc B6 645 0327-0331

Vert/noir/blanc (non rep.) B6 645 0322-0326

114,95 \$

Tous les produits
de cette page



3-4



6-7



8



9



5

3 HAUT DE GOLF FEMME

Coloris : fuchsia. Matière : 92% polyester, 8% élasthanne. Col droit fermé par zip. Coupe Performance. Technologie dryCELL. Fabricant : PUMA pour Mercedes-Benz. Tailles : XS-XL.

B6 645 0364-0368

91,95 \$

6 COUPE-VENT DE GOLF HOMME

Coloris : noir. Matière : 100% polyester. Matériau déperlant. Technologie windCELL. Fermeture éclair avec mentonnière. 2 poches zippées. Coupe Performance. Fabricant : PUMA pour Mercedes-Benz. Tailles : S-XXL.

B6 645 0352-0355

137,95 \$

4 POLO DE GOLF FEMME

Coloris : fuchsia. Matière : 100% polyester. Patte de boutonnage à 5 boutons. Technologie dryCELL. Coupe Performance. Fabricant : PUMA pour Mercedes-Benz. Tailles : XS-XL.

B6 645 0359-0363

82,95 \$

7 COUPE-VENT DE GOLF FEMME

Coloris : noir. Matière : 100% polyester. Matériau déperlant. Technologie windCELL. 2 poches ouvertes sur les côtés. Capuche réglable. Fente de ventilation dans le dos. Coupe Performance. Fabricant : PUMA pour Mercedes-Benz. Tailles : XS-XL.

B6 645 0374-0378

122,95 \$

5 POLO DE GOLF ENFANT

Coloris : vert/noir/blanc. Matière : 92% polyester, 8% élasthanne. Patte de boutonnage à 3 boutons. Technologie dryCELL. Coupe Performance. Fabricant : PUMA pour Mercedes-Benz. Tailles : 116-164. B6 645 0379-0383

82,95 \$



10



11-12

10 CASQUETTE DE GOLF ENFANT

Coloris : vert. Matière : 100% polyester. Clip de fermeture. Bandeau anti-transpiration Performance destiné à absorber l'humidité. Logo brodé « P » à effet 3D. Fabricant : PUMA pour Mercedes-Benz. Tour de tête réglable. B6 645 0384

30,95 \$

11 CASQUETTE DE GOLF

Noir. 100% polyester. Fermoir à clip snapback. Bandeau anti-transpiration Performance destiné à absorber l'humidité. Logo brodé « P » à effet 3D. De PUMA pour Mercedes-Benz. Longueur réglable. B6 645 0357

45,95 \$

12 CASQUETTE DE GOLF

Coloris : gris. Matière : 95% polyester, 5% élasthanne. Bandeau anti-transpiration Performance destiné à absorber l'humidité. Fabricant : PUMA pour Mercedes-Benz. Tour de tête réglable. B6 645 0358

42,95 \$

Tous les produits
de cette page





1-2

1 SAC DE GOLF

100% polyester. Subdivisions pour 15 clubs de golf avec compartiment extérieur pour putter. Différents compartiments et poches ouvertes. Porte-serviette. Bandoulière réglable. Housse de protection amovible contre la pluie. Ouverture (Pass-Through) pour la sangle permettant de fixer solidement le sac sur un chariot tout en libérant l'accès aux différentes poches. Fabricant : COBRA pour Mercedes-Benz. Poids : 2,1 kg env., dimensions : 40x30x92 cm env.

Blanc/fuchsia/noir B6 645 0386

Noir (non rep.) B6 645 0385
459,95 \$

2 SAC DE SPORT GOLF

100% polyester. Compartiment principal fractionnable fermé par fermeture éclair double sens. Poches avant. Poches latérales avec compartiment externe en mesh. Sac à chaussures ventilé. Bandoulière rembourrée réglable en longueur et amovible. Fabricant : COBRA pour Mercedes-Benz. Dimensions : env. 50x30x27 cm.

Blanc/fuchsia/noir B6 645 0389

Noir (non rep.) B6 645 0388
131,95 \$

5 JEU DE 3 BALLE DE GOLF¹

Coloris : blanc. Uréthane. Noyau à haute répulsion. Pour une plus longue portée et un meilleur contrôle. Fabricant : Bridgestone pour Mercedes-Benz. B6 645 0394
37,95 \$



5



3

3 SAC À CHAUSSURES DE GOLF

Coloris : noir. Matière : 100% polyester. Grand compartiment principal fractionné. Fermeture éclair double sens. Dragonne. Trous d'aération. Fabricant : COBRA pour Mercedes-Benz. Dimensions : 25x11x37 cm env. B6 645 0390
60,95 \$

4 SAC DE GOLF

Coloris : noir. Matière : 100% polyester. Subdivisions pour 14 clubs de golf. Différents compartiments et poches ouvertes. Porte-serviette. Bandoulière avec clip de fermeture. Fond EasyFlex pour un contact au sol maximal. Housse de protection amovible contre la pluie. Fabricant : COBRA pour Mercedes-Benz. Poids 2,1 kg env. ; dimensions : 34x37x87 cm env. B6 645 0387
410,95 \$



4



6

6 CAPUCHON POUR CLUBS DE GOLF

Coloris : noir. Matière : 100% polyester. Cordon élastique sur le côté. Matière déperlante et antiallissures. Fabricant : COBRA pour Mercedes-Benz. Dimensions : 15x15x34 cm env. B6 645 0391
36,95 \$

7 PARAPLUIE DE GOLF

Noir. Toile déperlante et antiallissures avec protection anti-UV. Hampe et baleines en fibres de verre. Sans aucun métal. Système antiretourneement. Diamètre (ouvert) : 130 cm env. B6 695 2633
123,95 \$



7

42

43

¹ Disponible à partir de mai 2019.



1 DRAISIENNE

Cadre en aluminium. Pneus 12 pouces « Schwalbe Big Apple ». Poignées de sécurité. Selle réglable en hauteur (env. 41-47 cm). Pour une taille minimale de 85 cm env. A partir de 3 ans. Poids : 3,7 kg env.

Fuchsia B6 645 0081
Vert (non rep.) B6 645 0080
Blanc/AMG (non rep.) B6 645 0127
 325,95 \$

2 VELO ENFANT

Cadre en aluminium. Pneus 16 pouces « Schwalbe Big Apple ». Frein à rétropédalage à l'arrière. Frein sur jante à l'avant. Dérailleur Single Speed à 1 vitesse. Robustes garde-boue en métal. Poignées souples et potence avec protection anti-collision. Béquille. Hauteur de la selle réglable (50-59 cm env.). Convient aux enfants à partir de 4 ans et d'une taille minimale de 105 cm env. Poids : 9,5 kg env.

Bleu des mers du Sud B6 645 0065
Rose (non rep.) B6 645 0067
 475,95 \$



3 VÉLO JUNIOR

Cadre en aluminium. Pneus 16 pouces « Schwalbe Big Apple ». Frein à rétropédalage à l'arrière. Frein sur jante à l'avant. Dérailleur Single Speed à 1 vitesse. Robustes garde-boue en métal. Poignées souples et potence avec protection anti-collision. Béquille latérale. Hauteur de la selle réglable (50-59 cm env.). Convient aux enfants à partir de 4 ans et d'une taille minimale de 105 cm env. Poids : 9,5 kg env. B6 645 0148
 475,95 \$

4 TROTTINETTE

Noir. Aluminium. Entièrement pliante. Poignées pliantes, revêtues de caoutchouc. Fourche suspendue. Réglable en hauteur. Roues de 200 mm avec 9 roulements à billes ABEC. Frein sur la roue arrière. Béquille. A partir de 12 ans. Charge admissible jusqu'à env. 100 kg. Poids : 6,5 kg env. Dimensions pliée : 86 x 35 x 12 cm env. Longueur de l'espace pour le pied sur la planche env. 34 cm.
 B6 695 5043
 358,95 \$



6 VELO JUNIOR

Cadre en aluminium. Dérailleur 21 vitesses Shimano. Freins sur jante V-Brake. Pneus 24 pouces « Schwalbe Big Apple ». Robustes garde-boue en métal. Selle réglable en hauteur (env. 67-80 cm). Convient aux enfants à partir de 8 ans ou d'une taille minimale de 131 cm env. Hauteur du cadre : 31 cm env. Poids : 12 kg env.

Noir B6 645 0155
Blanc/AMG (non rep.) B6 645 0156
Blanc/AMG (non rep.) B6 645 0157
 915,95 \$



5 VELO JUNIOR

Cadre en aluminium. Pneus 20 pouces « Schwalbe Big Apple ». Dérailleur -7 vitesses Shimano. Freins sur jante V-Brake. Robustes garde-boue en métal. Béquille en aluminium. Selle réglable en hauteur (env. 60-73 cm). Convient aux enfants à partir de 6 ans ou d'une taille minimale de 120 cm env. Poids : 12,5 kg env. Hauteur du cadre : 28 cm.

Vert B6 645 0082
Fuchsia (non rep.) B6 645 0084
Blanc/AMG (non rep.) B6 645 0083
 728,95 \$

7 VÉLO FITNESS CRATER LAKE

Coloris : noir. Design exclusif avec cadre en carbone, 27 vitesses, fourche, freins à disque et roues de 28 pouces. Poids : env. 13,5 kg. Charge maximale : env. 100 kg. Fabricant : FOCUS pour Mercedes-Benz. Produit fabriqué en Allemagne. B6 645 0108, -0109, -0192, -0111
 1 864,95 \$

8 LUNETTES DE SOLEIL SPORT

Monture plastique noire/bleue. Verres transparents/gris. La coloration des verres s'adapte à la luminosité. Protection à 100% contre les UVA et les UVB (UV400). Catégorie 1-3. Traitement antireflets. B6 695 3504
 194,95 \$



CADRE	aluminium
FOURCHE	SR Suntour NEX HLO, 63 mm, blocable
ROUES	Concept
PNEUS	Schwalbe Smart Sam (Crater Lake) Schwalbe Citizen Light 42-622 (Aventura)
PLATEAU	Shimano Alivio
PÉDALIER	Shimano Acera
ETAGEMENT DES VITESSES	Avant : 48/36/26, arrière : 11-34
LEVIER DE VITESSES	Shimano Acera
DÉRAILLEUR	Shimano Deore, 9 vitesses
DÉRAILLEUR AVANT	Shimano Acera
FREINS	Tektro HD-M285, 160 mm / 160 mm Frein à disque hydraulique
AVANT-CORPS/GUIDON	Concept
EQUIPEMENTS AVENTURA SUPPLÉMENTAIRES	
GARDE-BOUE/PORTE-BAGAGES	Büchel Sport/Carrier Sport
SELLE/TUBE DE SELLE	Concept Cross/Concept, 31,6 mm
ECLAIRAGE AVANT	Basta Echo 15, w/switch
FEU ARRIÈRE	Herrmans H-TRACE

Pour le choix de la taille et de la géométrie, voir en p. 108.



46

T-SHIRT FILLE

Coloris : blanc cassé/rouge. Matière : 100% coton. Manches courtes. Col bateau. Biais imprimé dans l'encolure. Coupe mode. Cœur rouge et étoile Mercedes en paillettes réversibles. Tailles : 116/122-152/158. B6 695 4296-4299
52,95 \$

CLASSE G RÉVERSIBLE

Voir p. 51

T-SHIRT GARÇON

Coloris : bleu clair. Matière : 100% coton. Manches courtes. Col rond à bord en côtes bleu. Biais imprimé dans l'encolure. Robots imprimés sur le devant. Coupe mode. Étoile Mercedes gris argent brodée sur la manche gauche. Tailles : 116/122-152/158. B6 695 4460-4463
52,95 \$

POCHETTE POITRINE GARÇON

Voir p. 48

BOARDSHORT GARÇON

Coloris : bleu. Matière : 100% polyester. Poches biais. Taille élastique avec cordon coulissant. Badge avec étoile Mercedes gris argent brodée sur le bas de la jambe gauche. Tailles : 116/122-152/158. B6 695 4515-4518
35,95 \$

SAC À DOS FILLE, GRAND FORMAT

Voir p. 48



47

Beaux comme des grands.

Pourquoi vos enfants devraient-ils porter autre chose que le meilleur ? Nous avons conçu à leur intention toute une série d'articles sur mesure qui réunit tout ce dont ils raffolent : des vêtements robustes et stylés, des pochettes et sacs à dos colorés et des jouets exclusifs. Pour qu'ils soient beaux comme des grands !

LA COLLECTION MERCEDES-BENZ

1 POCLETTE

Polyester. Robots Mercedes-Benz réfléchissants. Anneau porte-clés. Fenêtre transparente au dos. Système de cordon avec sécurité enfant. Etoile Mercedes brodée sur le devant. Doublure avec motif identitaire Mercedes-Benz. Fabricant : Lässig pour Mercedes-Benz. Dimensions : env. 12x0,5x13 cm.

Noir/bleu B6 695 4038

Noir/rose B6 695 4039
30,95 \$



2

2 SAC A DOS GRAND FORMAT

Polyester. Déperlant. Compartiment avant isotherme. Deux petits compartiments zippés. Fenêtre transparente pour étiquette nominative. Bretelles matelassées. Robots Mercedes-Benz réfléchissants. Etoile Mercedes brodée sur le devant. Doublure avec motif identitaire Mercedes-Benz. Fabricant : Lässig pour Mercedes-Benz. Dimensions : env. 32x18x42 cm.

Noir/rose B6 695 5768

Noir/bleu B6 695 5767
84,95 \$

3 SAC A DOS PETIT FORMAT

Polyester. Déperlant. Grand compartiment principal. Compartiment séparé pour bloc réfrigération. Petit compartiment supplémentaire sur le devant. Poche filet sur le côté pour transporter une bouteille. Fenêtre transparente pour étiquette nominative. Bretelles matelassées et réglables. Sangle pectorale. Robots Mercedes-Benz réfléchissants. Etoile Mercedes brodée sur le devant. Doublure avec motif identitaire Mercedes-Benz. Fabricant : Lässig pour Mercedes-Benz. Dimensions : env. 24,5x15,5x27 cm.

Noir/rose B6 695 5770

Noir/bleu B6 695 5769
63,95 \$



4

1

3

3

4

2

49

4 VALISE TROLLEY

Polyester. Déperlant. Aménagement intérieur fonctionnel avec sangles élastiques. Diverses poches extérieures. Sac à chaussures pratique. Poignée réglable. Fenêtre transparente pour étiquette nominative. Robots Mercedes-Benz réfléchissants. Etoile Mercedes brodée sur le devant. Doublure et sac à chaussures avec motif identitaire Mercedes-Benz. Fabricant : Lässig pour Mercedes-Benz. Dimensions : env. 29,5x19,5x46 cm.

Noir/rose B6 695 5201

Noir/bleu B6 695 5202
126,95 \$

Tous les produits
de cette page



1 PORTE-CLÉS CARL

Coloris : beige. Matière : peluche de polyester. Anneau fendu plat. Étiquette tissée cousue avec étoile Mercedes. Dimensions : env. 12x4x6 cm. B6 695 3238 17,95 \$

2 BOUILLOTE CARL

Carl. Coloris : beige/crème. Matière : caoutchouc/peluche de polyester. Housse lavable à 30 °C. Rivet motif étoile 3D dans l'oreille. Étiquette en tissu cousue, avec étoile Mercedes. Dimensions : env. 22x12x50 cm. B6 695 3692 54,95 \$

3 COUSSIN DE CEINTURE CARL

Coloris : crème/beige. Matière : peluche de polyester. Fermeture velcro sur toute la longueur du dos. Lavable à 30 °C. Ourson « Carl » cousu. Étiquette en tissu cousue, avec étoile Mercedes. Dimensions : env. 9x4x20 cm. B6 695 3693 37,95 \$



1-2

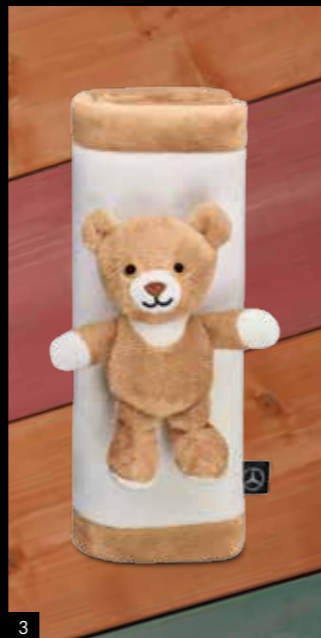

3



4 SERVIETTE À CAPUCHE CARL

Coloris : crème/beige. Matière : 95% coton, 5% polyester. Certifié Öko-Tex® Standard 100. Lavable à 60 °C. Passe au sèche-linge. Étiquette en tissu cousue, avec étoile Mercedes. Dimensions : env. 100x100 cm. B6 695 3691 76,95 \$

5 COUVERTURE ENFANT CONVERTIBLE EN COUSSIN CARL

Coloris : beige. Matière : peluche de polyester. Utilisable comme coussin une fois repliée. Partie coussin permettant de ranger la couverture. Dimensions de la couverture : 100x120 cm env. Dimensions du coussin : env. 38x12x30 cm. B6 695 3260 88,95 \$

6 DOUDOU CARL

Coloris : beige. Matière : peluche de polyester. Dimensions : env. 30x7x33 cm. B6 695 3259 24,95 \$



7



9

7 TÉTINE

Plastique/silicone. Tétine de forme anatomique. Avec anneau. Avec boîte de rangement et capuchon de protection. Fabriqué en Allemagne. Taille 1 (dès la naissance).

Fuchsia/jaune B6 695 3250

Vert/jaune (non rep.) B6 695 3249 13,95 \$

8 LUNETTES DE SOLEIL ENFANT

Monture en plastique Branches douces et particulièrement souples. Verres gris de Carl Zeiss Vision. Protection à 100% contre les UVA/UVB (UV400). Catégorie 3.

Fuchsia/jaune B6 695 3502

Vert/jaune (non rep.) B6 695 3503 70,95 \$

9 CHAUSSONS EN PELUCHE

Coloris : rouge. Matière : peluche de polyester. Design Classe G. Semelle antidérapante. Broderie détaillée de la grille de calandre et des feux. Étiquette tissée avec étoile Mercedes.

Pointure : 28-33 B6 695 3257

Pointure : 34-39 B6 695 3258 57,95 \$

10 OURS RÉVERSIBLE CLASSE G

Coloris : beige/rouge. Matière : peluche de polyester. Avec anneau. Avec fermeture zippée dans le dos/au niveau du plancher du véhicule pour transformer l'ours en Classe G et réciproquement. Taille : env. 35 cm. B6 695 2860 94,95 \$

11 VALISE ENFANT

Coloris : rouge/noir. Matière : polypropylène. Aménagement intérieur fonctionnel avec sangles élastiques croisées dans la partie inférieure et partition dans la partie supérieure. Roulettes. Sangle extensible et poignée de traction. Couvercle verrouillable par deux verrous latéraux. Dimensions : 48x24x20 cm env. B6 695 4102 193,95 \$



8



10



11



52

VESTE EN CUIR HOMME

Voir p. 54

PULL COUPE-VENT HOMME

Voir p. 61

MONTRE HOMME, CLASSIC AUTOMATIQUE

Boîtier en bronze avec fond en acier inoxydable. Fond d'écran marron. Aiguilles bronze. Verre saphir antireflet des deux côtés. Bracelet cuir marron. Étanche jusqu'à 5 ATM. Diamètre : 42 mm. Mouvement automatique SW 200. Fabriquée en Suisse. B6 604 1677
1 330,95 \$



HB
HEINZBAUER
MANUFACT



Ici commence l'histoire d'un style. Le vôtre.

La Collection Mercedes-Benz Classic s'inspire de l'histoire exceptionnelle des icônes du style Mercedes-Benz, devenues aujourd'hui légendaires. Elle en reprend les lignes intemporelles caractéristiques du style de la marque et les décline avec la qualité de fabrication artisanale chère à Mercedes-Benz. Cette collection à part propose des articles coup de cœur aux coupes classiques et aux matériaux haut de gamme qui s'harmonisent à la perfection.

53



SCANNER LE CODE QR POUR DÉCOUVRIR LA COLLECTION.

http://mb4.me/MBA_Classic_Collection

LA COLLECTION MERCEDES-BENZ CLASSIC

Heinz Bauer Manufakt.



1 VESTE EN CUIR HOMME

Coloris : marron. Matière : extérieur : 100% cuir de veau, doublure : 51% coton, 49% viscose. Col zippé amovible. Empiècements bruts aux manches et aux épaules. Empiècements fumée aux poignets et à la base. Empiècements perforés sur le devant, dans le dos et aux manches. Coupe mode. Fabricant : Heinz Bauer Manufakt pour Mercedes-Benz Tailles : 48-56. B6 604 1631-1635 3 935,95 \$

1 En 1960, Heinz et Margot Bauer fondent l'entreprise de tradition Heinz Bauer Manufakt en Souabe. Très rapidement, le couple lance sa propre collection de vestes qui rencontre un franc succès. Aujourd'hui, l'entreprise est dirigée par Jochen Bauer, qui leur a succédé. Au fil du temps, la passion pour la conduite en cabriolet a donné naissance à une magnifique collection riche de détails innovants grâce à laquelle l'entreprise se fait un nom à l'étranger.



UTILISEZ LA FONCTION WALLET DE VOTRE SMARTPHONE

Scannez simplement le code QR et enregistrez les accessoires haut de gamme de la Collection Mercedes-Benz sur votre téléphone portable. Vous disposerez ainsi à tout moment des informations les plus récentes dans une présentation claire et agréable.



2 CASQUETTE

Coloris : marron foncé. Matière : extérieur : 100% cuir de veau, doublure : 51% coton, 49% viscose. Pare-vent dépliant. Matelassage décoratif haut de gamme sur le devant. Cuir perforé sous la visière. Ciellets pour une ventilation optimale. Fabricant : Heinz Bauer Manufakt pour Mercedes-Benz. Tailles : 55-59. B6 604 8052-8056 453,95 \$

3 GANTS EN CUIR HOMME

Coloris : marron. Matière : 100% cuir de veau. Empiècements perforés et surpiqués. Lanière en cuir ajustable avec fermeture par bouton-pression. Fabricant : Heinz Bauer Manufakt pour Mercedes-Benz. Tailles 8, 8,5, 9, 9,5. B6 604 1666-1669 301,95 \$

1 GRAND PARAPLUIE, POMMEAU DE LEVIER DE VITESSES 300 SL Coloris : marron. Toile 100% polyester avec revêtement déperlant et antissalissures. Hampe en acier, baleines en fibre de verre. Système antiretourneement. Diamètre (ouvert) : 130 cm env. B6 604 3226 53,95 \$

2 SAC À DOS¹

Coloris : marron foncé. Matière : cuir. Divers compartiments. Dos avec bandeau revêtu d'un matériau respirant, comprenant également une pochette de sécurité zippée pouvant être fixée à la poignée de type valise trolley. Poignée. Bandoulière réglable amovible et respirante. Porte-étiquette pour adresse amovible. Fabricant : Bric's pour Mercedes-Benz. Dimensions : 30x18x43 cm env. B6 604 2013 714,95 \$

3 SACOCHE¹

Coloris : marron foncé. Matière : cuir. Plusieurs poches intérieures et latérales. Porte-adresse. Bandoulière amovible. Motif Mercedes-Benz Classic gaufré à l'intérieur et à l'extérieur. Fabricant : Bric's pour Mercedes-Benz. Dimensions : 38x7x28 cm env. B6 604 2012 609,95 \$

4 SAC WEEK-END¹

Coloris : marron foncé. Matière : cuir. Diverses poches. Sangle de fixation sur valise trolley au dos. Bandoulière. Fond renforcé. Pieds. Motif Mercedes-Benz Classic gaufré à l'intérieur et à l'extérieur. Fabricant : Bric's pour Mercedes-Benz. Dimensions : 55x20x32 cm env. B6 604 2011 1 099,95 \$



2-4



5



6

5 PORTEFEUILLE¹

Coloris : marron foncé. Matière : cuir. Double compartiment à billets. Compartiment pour pièces de monnaie. Divers emplacements pour cartes. Compartiment transparent dépliable pour carte d'identité. Protection RFID. Fabricant : Bric's pour Mercedes-Benz. Dimensions : 12,5x9,5 cm env. B6 604 2014 161,95 \$

6 VALISE TROLLEY À 4 ROULETTES¹

Coloris : beige/marron foncé. Matière : polycarbonate Makrolon®/cuir. Deux compartiments intérieurs. Poignée pouvant être bloquée en trois positions. Doubles roulettes à revêtement caoutchouc. Cadenas homologué TSA intégré. Porte-adresse. Motif Mercedes-Benz Classic gaufré à l'intérieur et à l'extérieur. Fabricant : Bric's pour Mercedes-Benz. Dimensions : 38x20x50 cm env. B6 604 2015 814,95 \$

Tous les produits de cette page



¹ Disponible à partir de mai 2019.



1-2

1 ETUI

Marron. Aluminium/polycarbonate/polyréthane. Protège la coque contre les rayures. Logo « étoile MB historique ».

iPhone® X/iPhone® XS

B6 604 2018

Samsung Galaxy S9 (non rep.)

B6 604 2019

52,95 \$

2 ETUI

Multicolore. Acrylique/polycarbonate. Protège la coque contre les rayures. Impression avec motif de voiture de course rétro. Inscription historique « Mercedes » à l'intérieur.

iPhone® X/iPhone® XS

Compatible avec recharge sans fil.

B6 604 2020

Samsung Galaxy S9 (non rep.)

B6 604 2021

52,95 \$

3 PORTE-CLES

Acier inoxydable. Anneau fendu plat avec 3 petits anneaux supplémentaires permettant de changer/retirer facilement une clé. Longueur : 11 cm env.

Doré/bleu B6 604 1518

Argent/bleu (non rep.) B6 604 1675

95,95 \$

4 PORTE-CLÉS « STUTTGART »

Coloris : argent. Matière : acier inoxydable. Anneau fendu plat avec 3 petits anneaux supplémentaires permettant de changer ou de retirer facilement les clés. Produit fabriqué en Allemagne. Longueur : 9 cm env.

B6 604 1524

59,95 \$



3



4



5



6



5 STYLO

Corps en métal. Mécanisme rotatif. Etoile Mercedes sur le haut du capuchon.

Rouge/argent B6 604 3351

Noir/argent (non rep.) B6 604 3350

Argent (non rep.) B6 604 3352

9,95 \$

6 STYLO CRISTAL

Coloris : or rose. Laiton/verre. Swarovski® Crystal Fine Rocks sur le corps. Capuchon rotatif. Encre bleue. Logo historique gravé au laser sur la partie supérieure. Fabricant : Swarovski® pour Mercedes-Benz.

B6 604 1612

130,95 \$

7 SOURIS 300 SL

Rouge. Sans fil. Imité la forme du 300 SL. Phares et feux arrière en diodes LED avec commutateur on/off. Technologie radio 2,4 GHz. Nano-récepteur USB. Détection optique haute résolution 800 dpi, réglable sur 1 600 dpi. Compatible avec tous les systèmes d'exploitation courants. B6 604 1625

98,95 \$



7



8

8 VESTE HOMME

Coloris : noir. Matière : extérieur : 60% coton, 40% polyester, doublure matelassée : 100% polyester. Matière coupe-vent et déperlante. Fermeture éclair sur le devant à double sens. Col droit avec patte et fermeture à 2 boutons-pression. Diverses poches. Poignets avec fermeture éclair. Léger matelassage aux épaules et aux coudes. Coupe mode. Badge métallique « étoile MB historique » sur la poitrine, monogramme « Mercedes » gaufré dans le dos, lauriers historiques imprimés sur les manches. Tailles : S-XXL. B6 604 1646-1650

361,95 \$

9

9 T-SHIRT HOMME

Coloris : noir. Matière : 100% coton. Col rond. Impression avec motif de voiture de course rétro sur le devant. Couronne de lauriers historique imprimée sur les manches. Biais tissé avec motif à carreaux dans l'encolure. Coupe ajustée. Etoile Mercedes historique sur la poitrine. Monogramme « Mercedes » historique dans le dos. Tailles : S-XXL. B6 604 1670-1674

66,95 \$

10 PORTE-CLÉS « SINDELINGEN »

Laiton doré. Anneau fendu plat avec 3 petits anneaux supplémentaires permettant de changer/retirer facilement les clés. Fabriqué en Allemagne. Longueur : 9 cm env. B6 604 1523

53,95 \$

11 MONTRE-CHRONO HOMME, CLASSIC RALLYE

Boîtier en acier inoxydable carrée. Cadran noir et beige avec contour bordeaux. Aiguilles couleur acier revêtues de peinture luminescente Super-LumiNova®, trotteuse bordeaux. Verre saphir antireflet des deux côtés. Bracelet en cuir de veau noir avec perforations et garniture rouge. Etanche jusqu'à 5 ATM.

10

11

12

Dimensions : 40 x 40 mm. Mouvement à quartz Ronda Z60. Produit fabriqué en Suisse. B6 604 1679

500,95 \$

12 ETUI

Noir/blanc/rouge. Acrylique/polycarbonate. Protège la coque contre les rayures. Logo « étoile Mercedes historique ».

iPhone® X/iPhone® XS Compatible avec recharge sans fil.

B6 604 2016

Samsung Galaxy S9 (non rep.)

B6 604 2017

52,95 \$



1-4

1 VESTE HOMME

Coloris : bleu marine. Matière : extérieur : 46% coton, 36% polyester, 18% polyamide, doublure divisée : partie supérieure en tissu à carreaux 100% coton, partie inférieure : 100% polyester avec matelassage léger. Matière coupe-vent et déperlante. Col montant. Plis facilitant les mouvements. Fermeture éclair double sens. Col droit avec patte et fermeture à boutons-pression. 4 poches plaquées. Pattes latérales avec fermeture à boutons-pression pour le réglage de la taille. Coupe mode. Veste sans manches assortie (B6 604 1656-B6 604 1660) à boutonner à l'intérieur disponible séparément. Tailles : S-XXL. B6 604 1636-1640 487,95 \$

2 VESTE SANS MANCHES HOMME

Coloris : bleu marine. Matière : extérieur et doublure : 100% polyamide. Matelassage : Matière : 100% polyester. Col très haut. Empiècements latéraux en côtes élastiques. Poche intérieure zippée. A boutonner dans la veste homme (B6 604 1636-1640). Coupe mode. Tailles : S-XXL. B6 604 1656-1660 216,95 \$

3 VESTE FEMME

Coloris : noir. Matière : extérieur : 46% coton, 36% polyester, 18% polyamide, doublure divisée : partie supérieure en tissu à carreaux 100% coton, partie inférieure : 100% polyester avec matelassage léger. Matière coupe-vent et déperlante. Col montant. Plis facilitant les mouvements. Fermeture éclair double sens. Col droit avec patte et fermeture à boutons-pression. 4 poches plaquées. Ceinture pour le réglage de la taille. Coupe mode. Veste sans manches assortie (B6 604 1651-B6 604 1655) à boutonner à l'intérieur disponible séparément. Tailles : XS-XL. B6 604 1641-1645 469,95 \$

4 VESTE SANS MANCHES FEMME

Coloris : noir. Matière : extérieur et doublure : 100% polyamide. Matelassage : 100% polyester. Col très haut. Empiècements latéraux en côtes élastiques. Poche intérieure zippée. Coupe mode. A boutonner dans la veste femme (B6 604 1641-B6 604 1645). Tailles : XS-XL. B6 604 1651-1655 180,95 \$



5



7



6



8

5 CASQUETTE PLATE

Coloris : marron/beige. Matière : polyester. Motif à chevrons. Taille unique. B6 604 1503 70,95 \$

6 CASQUETTE

Coloris : noir. Matière : 100% coton. Étoile historique brodée sur le devant et ornée de cristaux Swarovski®. Monogramme historique « Mercedes » doré brodé sur le côté gauche. Tour de tête réglable ar fermoir métallique. B6 604 1517 39,95 \$

7 CASQUETTE

Coloris : bleu marine avec éléments contrastés blanc cassé. Matière : 100% coton. Tour de tête réglable par bandeau et fermoir métallique. B6 604 1540 35,95 \$

8 BOUTONS DE MANCHETTE 300 SL

Coloris : bronze. Structure ondulée sur le devant inspirée de l'intérieur du 300 SL, revers avec logo historique Mercedes-Benz. Diamètre : 1,5 cm env. B6 604 3326 108,95 \$



9-10

9 POLO HOMME

Coloris : noir. Matière : 95% coton, 5% élasthane. Patte de boutonnage. Col et bords des manches en côtes 1 x 1 Coupe ajustée. Badge avec logo historique de 1926 sur le devant. Tailles : S-XXL. B6 604 1597-1601 88,95 \$

10 POLO HOMME

Coloris : bleu marine. Biais d'encolure et empiècement dans le col en blanc cassé. Matière : 100% piqué de coton. Tailles : S-XXL. B6 604 1535-1539 69,95 \$

11 POLO HOMME

100% coton. Bords en côtes 1 x 1. Logo Classic « 1926 » imprimé sur le devant et en-dessous de la nuque. Tailles : S-XXL.

Blanc cassé B6 604 1546-1550

Bleu marine (non rep.) B6 604 1551-1555 52,95 \$

12 POLO HOMME

100% coton. Biais dans l'encolure et fentes sur le côté dans un coloris contrasté. Col et poignets en côtes 1 x 1. Patte de boutonnage. Badge avec logo historique de 1926 et monogramme Mercedes historique brodé en fil brillant dans le dos. Tailles : S-XXL.

Noir B6 604 1592-1596

Bordeaux (non rep.) B6 604 1587-1591 176,95 \$

13 POLO FEMME

Coloris : bleu marine. Biais dans l'encolure et fentes sur le côté dans un coloris contrasté. Matière : 100% coton. Manches courtes. Col et poignets en côtes 1 x 1. Patte de boutonnage. Coupe moderne. Badge avec logo historique de 1926 et monogramme Mercedes historique brodé en fil brillant dans le dos. Tailles : XS-XL. B6 604 1582-1586 142,95 \$

14 POLO FEMME

95% coton, 5% élasthane. Étoile Mercedes historique avec cristaux Swarovski® sur la poitrine. Tailles : XS-XL.

Noir/doré B6 604 1510-1514

69,95 \$
Rouge/doré (non rep.) B6 604 1602-1606 88,95 \$



11



12



13-14

15 CHEMISE COUPE-VENT HOMME

Coloris : bleu marine/cognac. Matière : extérieur : 45% polyamide, 35% laine de mérinos, 20% coton, doublure : 100% polyester. Coupe-vent. Tissu respirant. Col en côtes à fermeture haute. Mélange d'impressions sur le devant, dans le dos et sur les manches. Poignets et base en côtes 1 x 1. Empiècements en similicuir brut. Badge « étoile MB historique » sur la manche. Monogramme Mercedes-Benz tricoté ton sur ton dans le dos. Tailles : S-XXL. B6 604 1661-1665 299,95 \$



15



1

3 MONTRE FEMME « ROMAIN » Boîtier en acier inoxydable avec revêtement PVD doré. Cadran argenté avec chiffres romains et index dorés. Aiguilles dorées. Bracelet maille milanaise en acier inoxydable avec revêtement en PVD doré. Etanche jusqu'à 5 ATM. Diamètre : 34 mm. Mouvement à quartz Ronda 773. Mouvement suisse. B6 604 1570 345,95 \$

4 MONTRE-BRACELET FEMME, ARGENT CLASSIQUE Boîtier en acier inoxydable. Cadran argenté avec chiffres romains et index couleur acier. Aiguilles argentées. Bracelet maille milanaise en acier inoxydable. Etanche jusqu'à 5 ATM. Diamètre : 34 mm. Mouvement à quartz Ronda 773. Mouvement Suisse. B6 604 1621 318,95 \$

5 MONTRE-CHRONO HOMME, OR CLASSIC Boîtier en acier inoxydable avec revêtement PVD vermeil. Cadran argenté avec index des heures et des minutes, points luminescents Super-LumiNova® et structure tridimensionnelle au centre. Bracelet en cuir à motif croco. Aiguilles luminescentes de couleur vermeil. Fonction chronomètre. Etanche jusqu'à 5 ATM. Diamètre : env. 42 mm. Mouvement à quartz suisse Ronda 5030. Mouvement Suisse. B6 604 1617 486,95 \$

6 HORLOGE DE BUREAU, 300 SL Coloris : argent. Aluminium/acier inoxydable. Epouse la silhouette du 300 SL. Finition ondulée sur le cadran. Dimensions : env. 20x3,5x6 cm. B6 604 1613 88,95 \$



2

1 PARAPLUIE DE POCHE² Coloris : marron foncé. Toile 100% polyester. Armature en aluminium. Baleines en fibre de verre / aluminium. Poignée arrondie revêtue de cuir véritable. Ouverture et fermeture automatiques. Système antiretourneement. Attache à fermeture velcro. Fourreau à fermeture éclair assorti. Diamètre (ouvert) : 103 cm env. Longueur : 35 cm env. B6 604 1681 181,95 \$

2 MONTRE-CHRONO HOMME, CLASSIC 300 SL Boîtier en acier inoxydable avec touche de rouge sur le devant des poussoirs. Cadran beige métallisé avec touches rouges et marron, structure ondulée dans les compteurs et emblème du 300 SL. Bracelet en cuir de veau marron avec surpiqûre rouge et perforations. Aiguilles couleur acier. Fonction chronomètre. Etanche jusqu'à 10 ATM. Diamètre : 44 mm env. Mouvement à quartz suisse Ronda 5021 D. Produit fabriqué en Suisse. B6 604 1615 622,95 \$



3



4



5



6



7

7 CHIEN À TÊTE ARTICULÉE Coloris : marron. En matière plastique et fourrure artificielle. Collier doré orné d'un pendentif en laiton représentant l'étoile Mercedes. Produit fabriqué en Allemagne. Dimensions : 29 x 18 cm env. B6 604 1451 47,95 \$



8-9



10

9 BOUCHONS DE VIN, JEU DE 4 Divers coloris. Matière : bois/acier inoxydable. Façon pommeau de levier de vitesse. 3 bouchons de vin à tête en bois, 1 bouchon de champagne à tête en acier inoxydable. Livré dans un emballage cadeau haut de gamme. Dimensions de la boîte : env. 21,5 x 15,5 x 5,5 cm. B6 604 5160 112,95 \$

10 PANIER DE PIQUE-NIQUE² Coloris : marron foncé. Matière : polyrattan. Fermoirs et poignées en cuir. Bandoulière en toile renforcée. Contenu : 2 sets de couverts, 2 assiettes en porcelaine, 2 tasses à café, 2 verres à jus de fruit, 1 poivrière, 1 salière, 2 serviettes de 40x40 cm, 1 nappe de 140x140 cm. Dimensions : 50x34x31 cm env. B6 604 1562 514,95 \$

11 BOUTEILLE ISOTHERME SENATOR, 1,0 L¹ Coloris : argent/marron foncé. Matière : acier inoxydable. Fourreau en cuir véritable. Double paroi. Boissons maintenues fraîches jusqu'à 24 h et chaudes jusqu'à 12 h. Etanchéité à 100%. Gobelet intégré. Fabricant : emsa pour Mercedes-Benz. Diamètre : 9 cm env. Hauteur : 30 cm env. Contenance : 1,0 l env. B6 604 5701 90,95 \$

12 PLAID DE PIQUE-NIQUE, CLASSIQUE Coloris : marron/ivoire. Dessus en polaire douce en polyester, dessous en tissu polyamide déperlant. Courroie réglable et poignée en nylon noir. Fabricant : FRAAS pour Mercedes-Benz. Dimensions : env. 140x200 cm. B6 604 1563 112,95 \$

13 OURS EN PELUCHE Coloris : beige. Matière : peluche de polyester. Fabricant : NICI pour Mercedes-Benz. Taille : env. 35 cm. B6 604 1559 94,95 \$



11



12



13

¹ Disponible à partir d'avril 2019.

² Disponible à partir de mai 2019.

Conçu pour un maximum de plaisir.

Vous utilisez un Sprinter dans le cadre votre activité professionnelle, roulez en Marco Polo durant vos loisirs ou conduisez une Classe X qui vous accompagne partout ? La nouvelle Collection Mercedes-Benz Van propose des produits exceptionnels qui combleront non seulement les conducteurs, mais également les fans. Découvrez des articles conçus pour un maximum de fonctionnalité et laissez-vous séduire par leur design.



VESTE « SOFTSHELL » HOMME

Coloris : noir / gris argent. Matière : 100% polyester. Capuche amovible réglable. Bas de manches réglables en largeur, avec bords élastiques dépliés au besoin. Rivets de ventilation au niveau des aisselles. Doublure avec deux poches plaquées. Tailles : S-XXL. B6 787 1263-1267 144,95 \$

T-SHIRT HOMME

Coloris : noir / gris foncé / blanc. Matière : 100% coton. Col rond. Coupe mode. Empreinte de pneu et lettrage « Sprinter » sur le devant. Etoile Mercedes brodée ton sur ton sur la manche gauche. Tailles : S-XXL. B6 787 1257-1261 37,95 \$

CHAISE PLIANTE

Coloris : noir. Structure en tubes d'acier avec toile résistante en polyester. Accoudoirs avec portegobelets. Monogramme « Mercedes-Benz » brodé au dos. Sac de transport. Charge admissible : 160 kg maxi. Dimensions repliée : 17x97 cm env. Poids : 4,5 kg env. B6 787 1621 114,95 \$

CASQUETTE

Coloris : noir. Matière : 100% coton. Tour de tête réglable. B6 787 1649 33,95 \$

LA COLLECTION MERCEDES-BENZ VAN



1 PORTE-DOCUMENTS

Coloris : noir. Matière : polyester/polyuréthane. Fermeture éclair sur tout le pourtour. Dimensions : 25x34 cm env. B6 787 2008 44,95 \$

2 ETUI POUR iPhone® X/iPhone® XS

Coloris : noir. Matière : 50% polyéthylène, 50% polyuréthane. Protège la coque contre les rayures. Empreinte de pneu et lettrage « Sprinter » blanc. Adapté aux autocollants NFC et compatible recharge sans fil. B6 787 2460 33,95 \$

3 STYLO LOGO LAMY

Gris montagne/argent. Plastique/acier inoxydable. Pointe rétractable. Encre bleue. Rechargeable avec recharges à pointe large LAMY M 16. Logo Mercedes-Benz imprimé dans le ton argent sur le corps. Livré dans un emballage décoratif de type éprouvette. Fabricant : LAMY pour Mercedes-Benz. Made in Germany.

Logo imprimé Sprinter sur le corps B6 787 2039

Logo imprimé Vito sur le corps B6 787 2040

Logo imprimé Citan sur le corps B6 787 2041 29,95 \$



4 COUVERTURE POLAIRE RÉVERSIBLE

Coloris : noir/anthracite. Matière : polaire 100% polyester. Etoile Mercedes estampée sur la face supérieure. Dimensions : 150x200 cm env. B6 787 1618 67,95 \$

5 LAMPE DE POCHE À LED, PETIT FORMAT

Coloris : noir. Matière : aluminium. 80 lumens. Autonomie : 10 heures env. Portée d'éclairage : jusqu'à 150 m. Longueur : 16 cm env. B6 695 3318 42,95 \$

6 BRIQUET ZIPPO®

Coloris : noir. Matière : laiton. Fabricant : Zippo® pour Mercedes-Benz. Fabriqué aux États-Unis. Dimensions : env. 3,9x1,5x5,8 cm. B6 695 3357 98,95 \$

7 COUTEAU DE POCHE SWISS CHAMP

VICTORINOX Coloris : noir. Matière : acier inoxydable/plastique. Couteau suisse doté de 33 fonctions. Fabricant : Victorinox pour Mercedes-Benz. Longueur : 9,1 cm env. Poids : env. 185 g. B6 695 3410 160,95 \$

8 SAC DE COUCHAGE

Coloris : noir/beige. Matière : extérieur et intérieur en 100% nylon, garniture en polyester. Sac sarcophage. Fermeture éclair sur tout le pourtour. Le sac de couchage s'ouvre complètement pour servir de couverture. Plage de température : de +13° à -3°C. Pour personnes jusqu'à 185 cm. Fabricant : Deuter pour Mercedes-Benz. Dimensions du sac emballé : 10x16 cm env. B6 787 1197 179,95 \$



9 TROUSSE DE TOILETTE

Coloris : noir/beige. Matière : polyester. Système d'accrochage. Différents compartiments avec filet et poches ouvertes. Miroir amovible. Clip de fermeture. Dimensions : 50x30 cm env. B6 787 1199 41,95 \$

10 OUTIL MULTIFONCTIONS

VICTORINOX Coloris : argent. Matière : acier inoxydable. 28 fonctions. Etoile gravée sur le manche. Etui en cuir noir avec passant pour ceinture. Fabricant : Victorinox pour Mercedes-Benz. Fabriqué en Suisse. Dimensions avec étui : 4x12x3,5 cm env. B6 695 3417 334,95 \$

11 LAMPE DE POCHE À LED, GRAND FORMAT

Coloris : noir. Matière : aluminium. 260 lumens. Autonomie : 50 heures env. Portée d'éclairage : jusqu'à 160 m. Largeur du faisceau réglable. Longueur : 32 cm env. B6 695 3317 105,95 \$

12 COUTEAU DE POCHE « CLIMBER »

VICTORINOX Coloris : noir. Matière : acier inoxydable/plastique. Grande lame, petite lame, ciseaux, crochet multi-usages, décapsuleur, ouvre-boîte, poinçon alésoir, tire-bouchon, anneau et pincette. Fabricant : Victorinox pour Mercedes-Benz. Longueur : 9,1 cm env. B6 695 3409 69,95 \$



1 POLAIRE RUANA
 Coloris : noir /anthracite. Matière : polyester. Etoile Mercedes brodée sur la poitrine.
 Fabricant : FRAAS pour Mercedes-Benz. Dimensions : env. 150x160 cm. B6 695 3627
 83,95 \$

2 PLAID DE PIQUE-NIQUE
 Coloris : kaki/beige sable. Dessus en polaire douce en polyester, dessous en tissu polyamide déperlant. Courroie réglable et poignée en nylon noir. Housse de rangement avec logo imprimé.
 Fabricant : FRAAS pour Mercedes-Benz. B6 695 4747
 89,95 \$

3 PARASOL DE PLAGE
 Coloris : noir/beige. Matière : 100% polyester. Baleines en fibre de verre et pied en fibre de verre avec système de blocage. Etanche. Protection UV 50+. Système antiretourneement. Ouverture manuelle. Pratique à transporter en voyage du fait de son faible encombrement. Diamètre : 147 cm env. Longueur (fermé) : 71 cm env. B6 695 4748
 112,95 \$



3



4



6

4 T-SHIRT HOMME
 Coloris : noir. Matière : 100% coton. Col rond. Coupe mode. Etoile Mercedes brodée sur la manche. Motif réfléchissant avec silhouette de la Classe X imprimé sur le devant. Tailles : S-XXL. B6 787 1269-1273
 39,95 \$

5 CLÉ USB
 Coloris : blanc/gris/noir. PVC. En forme de Mercedes-Benz Classe X en 2D. 32 Go. Interface USB 3.0. Compatible avec tous les systèmes d'exploitation courants. Dimensions : 6x3,5x0,9 cm env. B6 787 1275
 66,95 \$

6 FER À MARQUER BARBECUE
 Coloris : argent. Matière : acier inoxydable/hêtre/cuir. Fer à marquer en forme d'étoile Mercedes. Monogramme Mercedes-Benz pyrogravé sur la poignée en bois. Longueur de poignée : 40 cm env. Diamètre du fer à marquer : 10 cm env. B6 695 4736
 56,95 \$

MOULE A GLAÇONS CLASSE X (NON REP.)
 Noir. Silicone. Élégante étoile Mercedes ton sur ton sur la partie supérieure en silicone. Dimensions : env. 23x16x2 cm. B6 695 4746
 22,95 \$



5



7



8

7 SANDALES, CLASSE X
 Coloris : noir. Matière : plastique. Semelle EVA granuleuse. Motif Classe X imprimé au laser sur la semelle de marche, motif Classe X gaufré sur le dessous de la semelle. Boucle avec étoile Mercedes haut de gamme. Pochette de rangement textile avec logo imprimé. Tailles : S (37/38), M (39/40), L (41/42), XL (44/45). B6 695 5183-5186
 67,95 \$

8 BOUÉE CLASSE X
 Coloris : argent/transparent. Matière : PVC. Deux poignées. Diamètre : 120 cm env. B6 695 4739
 67,95 \$

Pour les hommes et femmes d'action.

Liberté, aventure... la Collection Mercedes-Benz « Trucks » a été conçue pour les grands voyageurs, au-delà des frontières. De nombreux produits reprennent le design de la calandre de l'Actros. Découvrez des articles aux matériaux résistants et aux coupes décontractées et adoptez l'art de vivre façon Mercedes-Benz Trucks. A vous la liberté !



SCANNER LE CODE QR POUR DÉCOUVRIR LA COLLECTION.

http://mb4.me/MBA_Trucks_Collection

CASQUETTE

Coloris : noir. Matière : coton/mesh de polyester. Calandre Actros imprimée et étoile Mercedes brodée sur le devant, Actros brodé à l'arrière. Tour de tête réglable. B6 787 1301
33,95 \$



VESTE « SOFTSHELL » HOMME

Coloris : noir/rouge. Matière : extérieur : 100% polyester, intérieur : laine polaire 100% polyester. Capuche amovible réglable en hauteur et en largeur. Poignets avec bande Velcro réglable. Cèllets d'aération métalliques aux aisselles. Diverses poches. Base réglable. Fermeture éclair haute sur le devant avec mentonnière. Impressions réfléchissantes sur la capuche, les manches et le dos. Coupe mode. Tailles : S-XXXL. B6 787 1239-1244
149,95 \$

MONTRE HOMME « TRUCKS »

Voir p. 72

SAC DE VOYAGE

Coloris : noir. Matière : polyester. Grand compartiment intérieur, poche latérale pour chaussures et poche intérieure. Fermeture éclair double sens. Bandoulière réglable à rembourrage antidérapant. Dimensions : 65x32,5x35 cm env. B6 787 1669
83,95 \$

CEINTURE HOMME

Coloris : noir. Matière : cuir de vachette. Raccourçissable. Longueur : 140 cm env. Largeur : 4 cm env. B6 787 1635
76,95 \$



POLO HOMME

Coloris : noir/rouge. Matière : 100% coton. Col et poignets en côtes 1x1. Patte de boutonnage. Rayure rouge tricotée sur le col et les poignets. Biais sur les fentes latérales, la patte de boutonnage et dans la nuque ornés de détails de la calandre de l'Actros. Coupe mode. Tailles : S-XXXL. B6 787 1245-1250
49,95 \$



LA COLLECTION MERCEDES-BENZ « TRUCKS »

1 MONTRE HOMME « TRUCKS »

Boîtier en acier inoxydable avec protection de la couronne. Cadran noir avec certains chiffres rouges. Aiguilles revêtues de peinture luminescente Super-LumiNova®. Verre minéral trempé. Bracelet en silicone noir. Étanche jusqu'à 10 ATM. Diamètre : 42 mm. Mouvement à quartz. B6 787 1195 161,95 \$

2 ETUI POUR SAMSUNG GALAXY

Noir. Polycarbonate/polyuréthane. Protège la coque contre les rayures. Logo Actros. Samsung Galaxy S5 mini B6 787 2459 Samsung Galaxy S8 (non rep.) B6 787 2092 37,95 \$

3 PORTE-DOCUMENTS

Coloris : noir/rouge. Matière : polyester/polyuréthane. Fermeture éclair sur tout le pourtour. Dimensions : 25x34 cm env. B6 787 2007 44,95 \$



1



2



4

4 PORTE-CLÉS « ACTROS »

Coloris : noir/argent. Matière : zinc coulé sous pression. Silhouette ACTROS sur la face avant, monogramme « ACTROS » sur la face arrière. Anneau fendu avec 3 petits anneaux supplémentaires permettant de changer ou de retirer facilement les clés. Longueur : 9,5 cm env. B6 695 3825 51,95 \$



3

5 BOÎTE À ENCAS ISOTHERME MOBILITY, 1,2 L

Coloris : argent/noir. Acier inoxydable. Double paroi. Contenu maintenu frais jusqu'à 12 h et chaud jusqu'à 6 h. Étanchéité à 100%. Avec récipient alimentaire intégré. Nettoyage facile. Fabricant : emsa pour Mercedes-Benz. Dimensions : 17 x 15 x 17,3 cm env. Contenance : 1,2 l env. B6 787 2867 99,95 \$

6 BOUTEILLE ISOTHERME MOBILITY, 1,0 L

Coloris : argent/noir. Matière : acier inoxydable. Double paroi. Boissons maintenues fraîches jusqu'à 24 h et chaudes jusqu'à 12 h. Étanchéité à 100%. Avec gobelet isotherme. Fabricant : emsa pour Mercedes-Benz. Diamètre : 8 cm env., hauteur : 30 cm env. Contenance : env. 1,0 l. B6 787 2866 89,95 \$

7 TASSE DE VOYAGE ISOTHERME, 0,36 L

Coloris : argent/noir. Matière : acier inoxydable. Double paroi. Boissons maintenues fraîches jusqu'à 8 h et chaudes jusqu'à 4 h. Ouverture par bouton-pression. Utilisable à 360°. Étanchéité à 100%. Couvercle démontable. Lavable au lave-vaisselle. Fabricant : emsa pour Mercedes-Benz. Diamètre : 8,3 cm env., hauteur : 20 cm env. Contenance : env. 0,36 l. B6 787 2874 59,95 \$

8 TASSE DE VOYAGE ISOTHERME, 0,5 L

Coloris : argent/noir. Matière : acier inoxydable. Double paroi. Boissons maintenues fraîches jusqu'à 12 h et chaudes jusqu'à 6 h. Ouverture par bouton-pression. Utilisable à 360°. Étanchéité à 100%. Couvercle démontable. Lavable au lave-vaisselle. Fabricant : emsa pour Mercedes-Benz. Diamètre : 8,3 cm env., hauteur : 24 cm env. Contenance : env. 0,5 l. B6 787 2875 69,95 \$



6

5

7

8



1



2

1 TUQUE EN TRICOT

Coloris : noir/blanc. Matière : 100% polyacrylique. Avec revers. Lettrage Actros. B6 787 1437
33,95 \$

2 T-SHIRT HOMME

Coloris : noir/gris argent. Matière : 100% coton. Impression réfléchissante. Coupe mode. Silhouette Actros sur le devant. Étoile Mercedes brodée sur la manche gauche. Tailles : S-XXL.
B6 787 1251-1256
40,95 \$



6

6 BRIQUET ZIPPO®

Matière : laiton chromé mat. Face avant stylisée de l'ACTROS gravée au laser. Fabricant : Zippo® pour Mercedes-Benz. Produit fabriqué aux États-Unis. Dimensions : 4 x 6 x 1,5 cm env.
B6 787 2020
112,95 \$



3-4

3 VESTE HOMME 2 EN 1

Coloris : noir/rouge. Matière : 100% polyester. Coupe-vent avec capuche amovible et cordon de serrage pour régler le tour de taille. Veste intérieure matelassée à col droit. Cèllets d'aération métalliques au niveau des aisselles. Empiècements réfléchissants devant et derrière. Imprimé réfléchissant sur la capuche, les manches et dans le dos. Poignets avec bande Velcro réglable. Fermeture éclair haute sur le devant. Diverses poches. Coupe ample. Tailles : S-XXXL.
B6 787 1233-1238
216,95 \$

4 VESTE CONDUCTEUR HOMME

Coloris : noir/rouge. Extérieur 100% polyester avec revêtement en polyuréthane, doublure intérieure et matelassage : 100% polyester. Col droit, poignets et taille en côtes. Cèllets d'aération métalliques au niveau des aisselles. Passepoils réfléchissants sur le devant et dans le dos. Impression réfléchissante dans le dos. Fermeture éclair haute sur le devant. Diverses poches. Coupe ample. Impression « Mercedes-Benz Trucks you can trust » sur la poitrine gauche, étoile argentée Mercedes sur le haut de la manche gauche. Tailles : S-XXXL.
B6 787 1227-1232
132,95 \$



5

5 CASQUETTE ENFANT

Coloris : noir/rouge. Matière : 100% polyester. Calandre Actros et étoile Mercedes brodée sur le devant, Actros brodé à l'arrière. Tour de tête réglable. B6 787 1303
33,95 \$



7

7 TROUSSE DE TOILETTE

Coloris : noir/rouge. Matière : polyester. Système d'accrochage. Différents compartiments avec filet et poches ouvertes. Miroir amovible. Clip de fermeture. Dimensions : 50 x 30 cm env. B6 787 1198
33,95 \$

8 COUVERTURE POLAIRE RÉVERSIBLE

Coloris : noir/anthracite. Matière : 100% polyester. Liseré sur le pourtour. Dimensions : 150 x 200 cm env.
B6 787 2010
67,95 \$



8



UTILISEZ LA FONCTION WALLET DE VOTRE SMARTPHONE

Scannez simplement le code QR et enregistrez les accessoires haut de gamme de la Collection Mercedes-Benz sur votre téléphone portable. Vous disposerez ainsi à tout moment des informations les plus récentes dans une présentation claire et agréable.

VESTE HOMME

Coloris : noir. Matière : 87% polyester, 13% élasthane. Contrôle optimal de la température grâce à Dual-Thermo-R. Capuche dissimulée dans le col. Manches amovibles. Poche ventrale. Coupe classique. Fabricant : PUMA pour Mercedes-Benz. Tailles : XS-XXL. B6 799 6335-6340 242,95 \$

MONTRE-CHRONO

AUTOMATIQUE HOMME, MOTORSPORTS Boîtier en acier inoxydable avec revêtement noir en PVD. Cadran noir. Aiguilles des heures et des minutes couleur acier, trotteuse bleue, pointes avec peinture luminescente Super-LumiNova®. Verre saphir antireflet des deux côtés. Bracelet en cuir noir. Étanche jusqu'à 10 ATM. Diamètre : 43 mm. Mouvement automatique ETA 7750. Fabriqué en Suisse. B6 695 4398 2 161,95 \$

POLO HOMME

100% coton. Patte de boutonnage. Rayures imprimées sur les manches. Biâis dans l'encolure de couleur contrastée. Coupe classique. Fabricant : PUMA pour Mercedes-Benz. Tailles XS-XXL.

Bleu indigo

B6 799 6353-6358

Noir (non rep.)

B6 799 6294-6299

83,95 \$

SWEATSHORT HOMME

Coloris : noir. Matière : 70% polyester, 30% viscose. Tissu à maille double. Poches latérales zippées. Coupe bermuda classique. Fabricant : PUMA pour Mercedes-Benz. Tailles : XS-XXL. B6 799 6364-6369 91,95 \$



Tous les produits
de cette page

PUMA

L'étoffe dont on tisse les légendes.

Les Flèches d'argent Mercedes-Benz sont aujourd'hui de véritables légendes. La collection Mercedes-Benz Motorsports réinterprète le style et l'âme de compétitrice des voitures de course adeptes des circuits pour les transposer sur la route. Le design à dominante noir et argent des articles de cette collection influencée par les matériaux high-tech exprime une sportivité sans compromis.



LA COLLECTION MERCEDES-BENZ MOTORSPORTS

PUMA



1-2

Tous les produits
de cette page



3-4



5

5 POLO HOMME

74% nylon, 26% polyester. Thermorégulation optimale grâce à des structures en tricot positionnées de manière stratégique. Technologie evoKnit. Fermeture éclair. Coupe « ajustée mais modifiée ». Fabricant : PUMA pour Mercedes-Benz. Tailles : XS-XXL.

Argent B6 799 6271-6276

Noir (non rep.) B6 799 6255-6260
99,95 \$

1 T-SHIRT HOMME

Coloris : noir. Matière : 100% coton. Technologie DryCell de PUMA. Biais dans l'encolure de couleur contrastée. Coupe classique. Logo MERCEDES AMG PETRONAS MOTORSPORT imprimé. Biais dans l'encolure MERCEDES AMG PETRONAS MOTORSPORT. Logo PUMA sur l'épaule. Fabricant : PUMA pour Mercedes-Benz. Tailles : XS-XXL. B6 799 6225-6230
60,95 \$

2 T-SHIRT HOMME

Coloris : bleu indigo. Matière : 100% coton. Biais dans l'encolure de couleur contrastée. Coupe classique. Graphisme imprimé sur le devant et dans le dos avec logo MERCEDES AMG PETRONAS MOTORSPORT. Logo PUMA sur l'épaule. Fabricant : PUMA pour Mercedes-Benz. Tailles : XS-XXL. B6 799 6231-6236
60,95 \$

3 T-SHIRT HOMME

Coloris : noir. Matière : 100% coton. Biais dans l'encolure de couleur contrastée. Graphisme Valtteri Bottas imprimé sur le devant. Coupe classique. Badge avec logo MERCEDES AMG PETRONAS MOTORSPORT, logo PUMA sur l'épaule. Fabricant : PUMA pour Mercedes-Benz. Tailles : XS-XXL. B6 799 6243-6248
68,95 \$

4 T-SHIRT HOMME

Coloris : noir. Matière : 100% coton. Biais dans l'encolure de couleur contrastée. Signature Lewis Hamilton sur le devant. Graphisme imprimé dans le dos. Coupe classique. Badge avec logo MERCEDES AMG PETRONAS MOTORSPORT, logo PUMA sur l'épaule. Fabricant : PUMA pour Mercedes-Benz. Tailles : XS-XXL. B6 799 6237-6242
68,95 \$

Tous les produits
de cette page



6 VESTE SWEAT HOMME

Matière : 70% polyester, 30% viscose. Tissu à maille double. Capuche réglable avec cordons. Poches latérales zippées. Coupe classique. Fabricant : PUMA pour Mercedes-Benz. Tailles : XS-XXL. B6 799 6316-6321
168,95 \$



6

7 VESTE SWEAT HOMME

Matière : 70% polyester, 30% viscose. Tissu à maille double. Capuche réglable avec cordons. Poches latérales zippées. Coupe classique. Fabricant : PUMA pour Mercedes-Benz. Tailles : XS-XXL. B6 799 6285-6290
168,95 \$



7

8 VESTE LÉGÈRE HOMME

Noir. 100% nylon. Veste repliable dans la capuche. Bandes réfléchissantes sur les manches. Taille ajustée ergonomique grâce à la coupe raglan. Poignets et base élastiques. Coupe classique. Fabricant : PUMA pour Mercedes-Benz. Tailles : XS-XXL. B6 799 6322-6327
168,95 \$

9 CHANDAIL INTERMÉDIAIRE HOMME

Coloris : noir. Matière : 55% nylon, 45% coton. Thermorégulation optimale. Technologie evoKnit. Fermeture latérale zippée. Coupe « classique mais modifiée ». Fabricant : PUMA pour Mercedes-Benz. Tailles : XS-XXL. B6 799 6341-6346
229,95 \$



8



9



1



2

**UTILISEZ LA FONCTION WALLET DE VOTRE SMARTPHONE**

Scannez simplement le code QR et enregistrez les accessoires haut de gamme de la Collection Mercedes-Benz sur votre téléphone portable. Vous disposerez ainsi à tout moment des informations les plus récentes dans une présentation claire et agréable.

1 VESTE LÉGÈRE HOMME

Coloris : noir. Matière : 100% polyester. Fermeture éclair. Bords côtelés aux poignets et à la base. Diverses poches. Logo MERCEDES AMG PETRONAS MOTORSPORT sur la poitrine. Coupe classique. Tailles : XS-XXL. B6 799 6071-6076 156,95 \$

2 TASSE

Coloris : noir. Matière : céramique. Logo MERCEDES AMG PETRONAS MOTORSPORT sur le devant. Cercle tricolore sur le fond du mug. Contenance : 0,3 l env. B6 799 5497 30,95 \$

3 SAC À DOS

Coloris : noir. Matière : 100% polyester, 30% nylon. Divers compartiments. Bouton-pression tricolore sur la poignée droite. Logo MERCEDES AMG PETRONAS MOTORSPORT sur le devant. Dimensions : env. 25x13x44 cm. B6 799 5499 124,95 \$

4 SAC DE SPORT

Coloris : noir/vert Petronas. Matière : 100% polyester, 25% nylon. Compartiment principal, pochette avant fermée par un zip. Bandoulière réglable. Bouton-poussoir tricolore côté droit. Logo MERCEDES AMG PETRONAS MOTORSPORT imprimé sur le devant. Dimensions : 52x27x39 cm env. B6 799 5498 144,95 \$



3-4

5 MONTRE-CHRONO HOMME, MOTORSPORT CHRONO ARGENT

Boîtier en acier inoxydable avec revêtement PVD noir, poussoirs avec touche de bleu. Cadran argenté en carbone véritable, design multicouches, avec peinture luminescente Super-LumiNova® et touches bleues. Bracelet textile en nylon avec revers en cuir. Aiguilles luminescentes noires. Trotteuse bleue. Fonction chronomètre. Étanche jusqu'à 10 ATM. Diamètre : 45 mm env. Mouvement à quartz suisse Ronda 5030. Mouvement suisse. B6 799 5428 538,95 \$

6 MONTRE-CHRONO HOMME MOTORSPORT CHRONO NOIR

Boîtier en acier inoxydable avec revêtement PVD noir, poussoirs avec touche de bleu. Cadran noir en carbone véritable, design multicouches, avec peinture luminescente Super-LumiNova® et touches bleues. Bracelet en acier inoxydable. Aiguilles luminescentes couleur acier. Trotteuse bleue. Fonction chronomètre. Étanche jusqu'à 10 ATM. Diamètre : env. 45 mm. Mouvement à quartz suisse Ronda 5030. Mouvement Suisse. B6 799 5426 622,95 \$

7 MONTRE-CHRONO AUTOMATIQUE HOMME, MOTORSPORTS

Boîtier en acier inoxydable avec revêtement noir en PVD. Cadran noir. Aiguilles des heures et des minutes couleur acier, trotteuse bleue, pointes avec peinture luminescente Super-LumiNova®. Verre saphir antireflet des deux côtés. Bracelet en cuir noir. Étanche jusqu'à 10 ATM. Diamètre : 43 mm. Mouvement automatique ETA 7750. Fabriquée en Suisse. B6 695 4398 2 161,95 \$



5-7

8 T-SHIRT FEMME

Coloris : blanc. Matière : 44% modal, 42% coton, 14% nylon. Biais tricolore dans l'encolure. Cercle tricolore sur la manche droite. Logo MERCEDES AMG PETRONAS MOTORSPORT imprimé sur le devant, numéro « 77 » imprimé sur le devant, impression Bottas « Seventy Seven » dans le dos. Coupe classique. Tailles : XS-XL. B6 799 6205-6209 51,95 \$

9 T-SHIRT FEMME

Coloris : blanc. Matière : 44% modal, 42% coton, 14% nylon. Biais tricolore dans l'encolure. Cercle tricolore sur la manche droite. Logo MERCEDES AMG PETRONAS MOTORSPORT imprimé sur le devant, numéro « 44 » imprimé sur le devant, impression Hamilton « Forty Four » dans le dos. Coupe classique. Tailles : XS-XL. B6 799 6185-6189 51,95 \$

T-SHIRT HOMME (NON REP.)

Noir. 100% coton. Encolure tricolore. Cercle tricolore en haut du dos. Logo MERCEDES AMG PETRONAS MOTORSPORT imprimé sur la manche gauche, numéro « 77 » imprimé dans le dos, impression Bottas « Seventy Seven » sur le devant. Coupe classique. Tailles : XS-XXL. B6 799 6425-6430 51,95 \$

T-SHIRT HOMME (NON REP.)

Noir. 100% coton. Encolure tricolore. Cercle tricolore en haut du dos. Logo MERCEDES AMG PETRONAS MOTORSPORT imprimé sur la manche gauche, numéro « 44 » imprimé dans le dos, impression Hamilton « Forty Four » sur le devant. Coupe classique. Tailles : XS-XXL. B6 799 6374-6379 51,95 \$



8

9



10

10 SAC BALUCHON

Coloris : noir. Matière : 100% polyester. Compartiment principal avec fermeture par cordon de serrage. Compartiment avant avec fermeture éclair. Logo MERCEDES AMG PETRONAS MOTORSPORT sur le devant. Dimensions : env. 48x28x32 cm. B6 799 6215 36,95 \$



1-2

1 POLO FEMME, PILOTE

Coloris : noir. Matière : 95% coton, 5% élasthanne. Rayure sur les côtés, à l'arrière du col et au niveau de la patte de boutonnage. Coupe ajustée. Tailles : XXS-XL. B6 799 6525-6530 102,95 \$

2 POLO HOMME, PILOTE

Coloris : noir. Matière : 95% coton, 5% élasthanne. Rayure sur les côtés, à l'arrière du col et au niveau de la patte de boutonnage. Coupe ajustée. Tailles : XS-XXL. B6 799 6515-6520 102,95 \$

3 T-SHIRT ENFANT, PILOTE

95% coton/5% élasthanne. Manches courtes. Rayure sur les côtés et à l'arrière du col. Logo Mercedes-Benz imprimé. Logos de divers sponsors. Coupe classique. Tailles : 92-164.

Noir B6 799 6475-6481
Blanc (non rep.) B6 799 6605-6607 59,95 \$

4 T-SHIRT HOMME, PILOTE

95% coton/5% élasthanne. Manches courtes. Rayure sur les côtés et à l'arrière du col. Logo Mercedes-Benz imprimé. Logos de divers sponsors. Coupe classique. Tailles : XS-XXL.

Noir B6 799 6435-6440
Blanc (non rep.) B6 799 6445-6448 80,95 \$

5 T-SHIRT PILOTE FEMME

Matière : 95% coton, 5% élasthanne. Manches courtes. Rayure sur les côtés et à l'arrière du col. Logo Mercedes-Benz imprimé. Logos de divers sponsors. Coupe classique. Tailles : XXS-XL.

Noir B6 799 6535-6540
Blanc (non rep.) B6 799 6545-6550 84,95 \$

6 VESTE SOFTSHELL HOMME ÉCURIE

Coloris : noir. 100% polyester. Fermeture éclair hydrofuge sur le devant. Poches zippées latérales avec impression carbone. Rayure à l'arrière du col. Logo Mercedes-Benz brodé. Coupe classique. Tailles : XS-XXL. B6 799 6495-5000 206,95 \$



6



3-5

CHEMISE HOMME, TEAM (NON REP.)

Coloris : blanc. Matière : 80% coton, 20% polyester. Chemise officielle du Team MERCEDES AMG PETRONAS MOTORSPORT pour la saison de Formule 1 2019. Manches courtes. Col boutonné. Patte de boutonnage dissimulée. Poche poitrine. Rayure sur les côtés et à l'arrière du col. Coupe classique. Logo Mercedes-Benz brodé, logos de divers sponsors. Tailles : XS-XXL. B6 799 6505-6510 132,95 \$

PULL-OVER HOMME, TEAM (NON REP.)

Coloris : gris. Matière : 100% coton. Structure rayée sur bords-côtes. Coupe classique. Logo Mercedes-Benz brodé. Logos de divers sponsors. Tailles : XS-XXL. B6 799 6575-6580 206,95 \$



7



8

7 TUQUE EN TRICOT MAPM

Coloris : gris. Matière : 100% coton. Bords rayés de couleur. Logo Mercedes-Benz brodé sur le devant. Bonnet en tricot officiel de l'écurie MERCEDES AMG PETRONAS MOTORSPORT pour la saison de Formule 1 2018. B6 799 6125 57,95 \$

8 VESTE IMPERMÉABLE HOMME, TEAM

Coloris : noir. Matière : 100% polyester. Fermeture éclair hydrofuge sur le devant. Poches zippées latérales avec impression carbone. Poignets réglables. Tour de taille réglable. Détails réfléchissants. Capuche dissimulée dans le col. Coupe classique. Tailles : XS-XXL. B6 799 6565-6570 235,95 \$



9-10

9 CASQUETTE, ÉCURIE

100% polyester. Logo MERCEDES AMG PETRONAS MOTORSPORT sur les côtés. Tour de tête réglable par fermoir métallique.

Noir B6 799 6216
Blanc (non rep.) B6 799 6217 62,95 \$

CASQUETTE ENFANT « HAMILTON » (NON REP.)

Coloris : noir. Matière : 100% polyester. Étoile Mercedes sur le devant, logo MERCEDES AMG PETRONAS MOTORSPORT sur le côté, avec inscription « Never Give Up ». Fermoir métallique à l'arrière. B6 799 6251 62,95 \$

10 CASQUETTE A VISIERE PLATE, HAMILTON

100% polyester. Visière plate. Logo ailé Lewis Hamilton et logo MERCEDES AMG PETRONAS MOTORSPORT à l'arrière. Logo GRAN TURISMO sur le côté. Logo Monster Energy® sur le dessous de la visière. Nombre « 44 » brodé. Fermoir en plastique à l'arrière.

Noir B6 799 6249
Blanc (non rep.) B6 799 6250 71,95 \$

CASQUETTE, HAMILTON (NON REP.)

100% polyester. Logo ailé Lewis Hamilton et logo MERCEDES AMG PETRONAS MOTORSPORT à l'arrière. Logo GRAN TURISMO sur le côté. Logo Monster Energy® sur le dessous de la visière. Nombre « 44 » brodé. Avec inscription « Powerful Beyond Measure ». Fermoir en plastique.

Noir B6 799 6218
Blanc (non rep.) B6 799 6219 71,95 \$

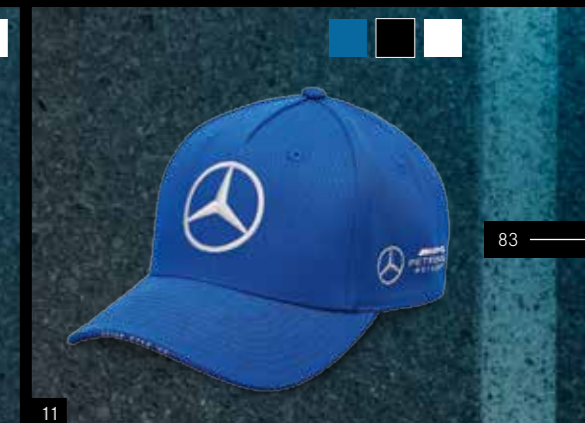

11

11 CASQUETTE, BOTTAS

100% coton. Logo « Valtteri Bottas » à l'arrière. Logo MERCEDES AMG PETRONAS MOTORSPORT sur les côtés. Logo Monster Energy® sur le dessous de la visière. Tour de tête réglable par fermoir métallique.

Bleu B6 799 6277
Noir (non rep.) B6 799 6278
Blanc (non rep.) B6 799 6279 71,95 \$

CASQUETTE AMG

Coloris : blanc. Matière : extérieur 100% polyester, doublure 100% coton. Tour de tête réglable par fermoir métallique. B6 695 2707
43,95 \$

VESTE FONCTIONNELLE FEMME AMG

Coloris : noir/blanc. Matière : 100% polyester. Matière étanche et coupe-vent. Tissu respirant. Ouverture sur le devant et dans le dos pour une ventilation supplémentaire. Revêtement Purtex®. Dual-Protection-System®. Capuche réglable. Manches réglables pour plus d'aisance. Bas de manches rallongés élastiques avec trous pour pouces. Diverses poches. Coupe mode. Logo AMG 3D blanc sur la poitrine, logo AMG à l'intérieur de l'encolure, biais de doublure blanc avec logo AMG tissé noir, sac de rangement avec logo AMG imprimé en 3D blanc. Tailles : XS-XL.
B6 695 8651-8655
438,95 \$

POLO FEMME AMG

Voir p. 86



SCANNER LE CODE QR POUR DÉCOUVRIR LA COLLECTION.

http://mb4.me/MBA_AMG_Collection

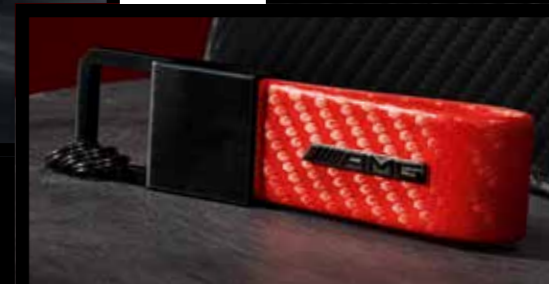

Rencontre au sommet entre la mode et la performance.

Athlétique. Provocatrice. Stylée. Cette Collection Mercedes-AMG est dédiée à tous les adeptes d'un mode de vie urbain. Le contraste entre le noir et le blanc, les étoffes perforées, les coupes sport et les matériaux haut de gamme se combinent pour créer un style cool et décontracté. Pour tous ceux qui affirment leur mode de vie.

AMG C 63 S Cabriolet : consommation de carburant en cycle mixte : 10,4 l/100 km, émissions de CO₂ en cycle mixte : 236 g/km.



LA COLLECTION MERCEDES-AMG

1 CASQUETTE À VISIÈRE PLATE AMG
Coloris : noir. Matière : 80% polyacrylique, 20% laine. Casquette à 5 segments. Tour de tête réglable. B6 695 4289
37,95 \$



1



2-3

2 T-SHIRT FEMME AMG

Coloris : noir/blanc. Matière : 95% coton, 5% élasthane. Manches courtes. Col rond. Biais blanc dans l'encolure avec logo AMG noir. Logo AMG blanc imprimé dans l'encolure. Logo AMG 3D bicolore sur la poitrine. Coupe ajustée. Tailles : XS-XL. B6 695 8739-8743
78,95 \$

3 T-SHIRT HOMME AMG

Coloris : noir/blanc. Matière : 95% coton, 5% élasthane. Manches courtes. Col rond. Biais dans l'encolure de couleur blanche avec logo AMG tissé noir, logo AMG blanc avec taille de confection à l'intérieur de l'encolure, logo AMG 3D bicolore sur la poitrine. Coupe ajustée. Tailles : XS-XXL. B6 695 8733-8738
78,95 \$

4 POLO FEMME

Coloris : noir/blanc. Matière : 95% coton, 5% élasthane. Manches courtes. Fermeture éclair bicolore. Fentes sur les côtés. Col et poignets en côtes 1 x 1. Poignets avec rayures blanches en maille. Logo AMG noir tissé sur le biais blanc dans l'encolure et les fentes sur le côté. Logo AMG blanc imprimé sur la face intérieure de l'encolure. Logo AMG noir sur la patte de fermeture éclair. Logo AMG sur la tirette Autolock de la fermeture éclair. Coupe ajustée. Tailles : XS-XL. B6 695 8728-8732
117,95 \$



4



5

6

7

8

5 VESTE FONCTIONNELLE

HOMME AMG Coloris : noir. Matière : 100% polyester. Matière étanche et coupe-vent. Tissu respirant. Fermeture éclair de ventilation supplémentaire sous les manches. Revêtement Purtex®. Dual-Protection-System®. Capuche réglable. Manches réglables pour plus d'aisance. Bas de manches rallongés élastiques avec trous pour pouces. Diverses poches. Coupe actuelle. Logo AMG 3D blanc sur la poitrine, logo AMG à l'intérieur de l'encolure, tirette de fermeture éclair avec logo AMG, biais de doublure noir avec logo AMG tissé blanc, sac de rangement avec logo AMG 3D blanc. Tailles : S-XXL. B6 695 8646-8650
438,95 \$

6 POLO HOMME AMG

Coloris : blanc/noir. Matière : 95% coton, 5% élasthane. Manches courtes. Fermeture éclair bicolore. Fentes sur les côtés. Col en côtes 1 x 1. Logo AMG blanc tissé sur le biais d'encolure noir et à l'intérieur des fentes sur les côtés. Logo AMG noir imprimé dans l'encolure. Logo AMG noir sur la patte de fermeture éclair. Logo AMG sur la tirette Autolock de la fermeture éclair. Coupe ajustée. Tailles : S-XXL. B6 695 8676-8680
117,95 \$

7 CASQUETTE AMG

Coloris : noir. Matière : dessus 100% polyamide, doublure 100% coton. Tour de tête réglable par fermoir métallique. B6 695 2706
43,95 \$

8 LUNETTES DE SOLEIL AMG, ESSENTIALS Monture en acier inoxydable partiellement brossé finition bronze brillant. Verres Carl Zeiss Vision avec dégradé de gris. Protection à 100% contre les UVA et les UVB (UV400). Catégorie 3. Verre à traitement antireflets et trempé. Partie supérieure, extrémité des branches et appui nasal ornés du losange AMG. Produit fabriqué en Allemagne. B6 695 3478
598,95 \$

1 PORTE-CLÉS AMG AVEC MOUSQUETON
 Coloris : noir/rouge. Matière : acier inoxydable/
 carbone/aluminium. Mousqueton s'ouvrant avec
 un mécanisme rotatif. Trois petits anneaux sup-
 plémentaires permettent de changer et de retirer
 facilement les clés. Longueur : 10 cm env.
 B6 695 3430
 115,95 \$



1

2 PORTE-CLÉS « MERCEDES-AMG GT R »
 Coloris : argent/noir/jaune/vert. Matière : acier
 inoxydable/carbone. Anneau fendu plat avec 3 petits
 anneaux supplémentaires permettant de changer
 ou de retirer facilement les clés. Face avant repre-
 nant à l'identique le lettrage « GT R » apposé sur
 le hayon, logo AMG au dos. Produit conçu en Alle-
 magne. Longueur : 9 cm env. B6 695 3340
 127,95 \$

3 PORTE-CLÉS « MERCEDES-AMG GT »
 Coloris : argent/noir/jaune. Matière : acier inoxy-
 dable/carbone. Anneau fendu plat avec 3 petits
 anneaux supplémentaires permettant de changer
 ou de retirer facilement les clés. Face avant reprenant
 à l'identique le lettrage « GT » apposé sur le hayon,
 logo AMG au dos. Produit conçu en Allemagne.
 Longueur : 9 cm env. B6 695 3339
 127,95 \$

4 PORTE-CLÉS « AMG »
 Coloris : argent/noir/rouge. Matière : acier inoxy-
 dable/carbone. Anneau fendu plat avec 3 petits
 anneaux supplémentaires permettant de changer
 ou de retirer facilement les clés. Logo AMG sur la
 face avant. Produit conçu en Allemagne. Longueur :
 9 cm env. B6 695 3338
 127,95 \$



2-4



5-7

5 ETUI AMG POUR iPhone® 7
 Coloris : noir/argent. Matière : plastique/
 aluminium. Coque rigide en carbone
 véritable. Monogramme « AMG » gravé.
 Compatible recharge sans fil.
 B6 695 4031
 65,95 \$

6 ETUI AMG
 Coloris : noir/carbone. Matière : poly-
 carbonate/polyuréthane/carbone.
 Découpe pour appareil photo, boutons
 de commande et prises. Logo AMG.
 Compatible recharge sans fil.
iPhone® XR B6 695 6003
 63,95 \$
iPhone® X/iPhone® XS (non rep.)
 B6 695 3702
 98,95 \$
Samsung Galaxy S8 (non rep.)
 B6 695 3704
 122,95 \$

7 ETUI AMG AVEC RABAT
 Noir/couleur carbone. Polycarbonate/
 polyuréthane/carbone. Découpe pour
 appareil photo, boutons de commande
 et prises. Logo AMG. Compatible recharge
 sans fil.
iPhone® X/iPhone® XS B6 695 3701
 122,95 \$
iPhone® 8 Plus (non rep.) B6 695 8625
 95,95 \$
iPhone® 8 (non rep.) B6 695 8624
 88,95 \$
Samsung Galaxy S8 (non rep.)
 B6 695 3703
 98,95 \$

8 TASSE À COUVERCLE AMG, 0,5 L
 Coloris : noir. Matière : acier inoxydable. Dragonne en
 silicone. Système de couvercle fonctionnel. Double
 paroi. Fabricant : eva solo pour Mercedes-AMG.
 Diamètre : 7,5 cm env., hauteur : 20 cm env.
 Contenance : env. 0,5 l. B6 695 5082
 85,95 \$

9 SET DE 2 TASSES À EXPRESSO AMG
 Coloris : noir/blanc. Matière : porcelaine. Motif
 imitation carbone sur toute la surface extérieure
 et la sous-tasse. Fabricant : Kahla pour AMG.
 Produit fabriqué en Allemagne. Contenance : 90 ml
 env. B6 695 3359
 106,95 \$

10 TASSE AMG
 Coloris : noir/blanc. Motif imitation carbone
 sur toute la surface extérieure. Matière : porcelaine.
 Concept Magic Grip sous la tasse. Fabricant :
 Kahla pour AMG. Produit fabriqué en Allemagne.
 Contenance : 350 ml env. B6 695 3358
 51,95 \$



8

9

10

89

eva solo

KAHLA
 PORCELAIN FOR THE SENSES



UTILISEZ LA FONCTION WALLET DE VOTRE SMARTPHONE

Scannez simplement le code QR et enregistrez les accessoires haut de gamme de la Collection Mercedes-Benz sur votre téléphone portable. Vous disposerez ainsi à tout moment des informations les plus récentes dans une présentation claire et agréable.



1-2

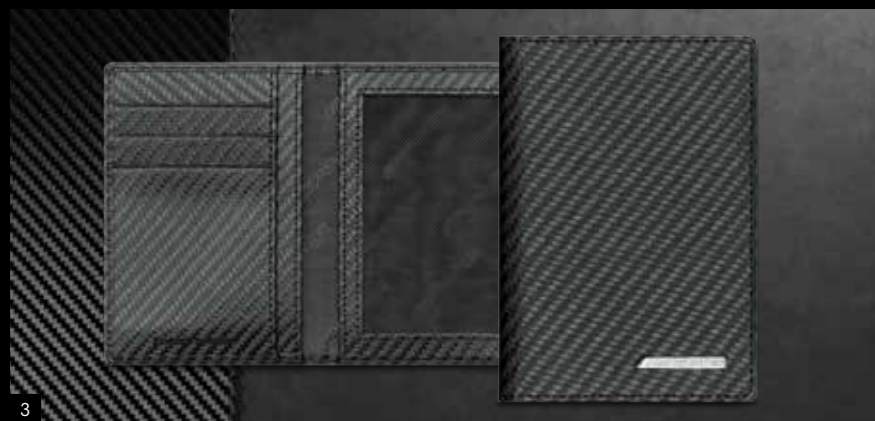

3

1 STYLO AMG

Coloris : noir. Matière : laiton/carbone. Capuchon à vis. Encre bleue. Logo AMG sur le corps. Produit fabriqué en Allemagne. B6 695 3498
299,95 \$

2 STYLO SOUND AMG¹

Coloris : noir. Matière : plastique. Encre bleue. Reproduit par simple pression sur un bouton le son du moteur d'une Mercedes-AMG. Logo AMG sur le corps. B6 695 3552
52,95 \$

3 ETUI CARTE GRISE AMG

Coloris : noir. Matière : cuir aspect carbone. Compartiment transparent avec filet en mesh pour carte grise. Divers compartiments pour cartes de crédit. Produit fait main en Allemagne. Dimensions : env. 12x0,8x8,5 cm. B6 695 9995
95,95 \$



4

4 CLÉ USB MERCEDES-AMG G 65

Coloris : blanc/noir. Matière : plastique/métal. Capacité : 16 Go. USB 2.0. Compatible avec tous les systèmes d'exploitation courants. Dimensions : env. 7,8 x 2,6 x 2,8 cm. B6 695 3229
63,95 \$

5 ETUI POUR ORDINATEUR PORTABLE AMG

Coloris : noir. Matière : cuir aspect carbone. Pour ordinateurs portables jusqu'à 13 pouces. Plaquette AMG haut de gamme, doublure avec logo AMG ton sur ton. Dimensions : 35 x 25 x 2 cm env. B6 695 4469
216,95 \$

6 ETUI POUR CARTES DE CRÉDIT AMG

Coloris : noir. Matière : cuir aspect carbone. Divers compartiments pour cartes et billets. Produit fait main en Allemagne. Dimensions : 10,5 x 1,5 x 11,5 cm env. B6 695 4552
172,95 \$

7 MINI PORTEFEUILLE AMG

Coloris : noir. Matière : cuir aspect carbone. Différents compartiments intérieurs. Produit fait main en Allemagne. Dimensions : 10,5 x 1,5 x 7,5 cm env. B6 695 9996
136,95 \$

8 PORTE-CLES AMG

Cuir aspect carbone/acier inoxydable. Fermeture par cordon/à mécanisme rotatif. Trois petits anneaux supplémentaires pour changer ou retirer facilement les clés. Plaquette logo AMG sur cuir. Longueur : 10 cm env. Rouge B6 695 3427
Noir (non rep.) B6 695 3428
97,95 \$



5

6

7

8

90

91

¹ Disponible à partir d'avril 2019.

Mode contemporaine.

Pour tous les amateurs de haute performance au travail, cette collection mélange style affaires chic et signatures sport auto. Les cuirs les plus fins arborent des finitions perforées ou à losanges qui leur confèrent un toucher et un style typiquement AMG que l'on retrouve sur les articles de maroquinerie, réalisés dans la même matière. Les détails sport dans le coloris bronze à canon rappellent les pièces rapportées chromées des modèles AMG.

LUNETTES DE SOLEIL AMG BUSINESS

Monture en titane finition bronze foncé brillant partiellement brossé. Verres Carl Zeiss Vision avec dégradé de gris. Protection à 100% contre les UVA et les UVB (UV400). Catégorie 3. Verre à traitement antireflets et trempé. Branches supérieures et latérales avec estampage raffiné. Charnières monoblocs en titane. Produit fabriqué en Allemagne. B6 695 3477
805,95 \$

VESTE EN CUIR HOMME AMG

Coloris : noir avec empiècements contrastés dans les tons gris argent et rouge. Extérieur : 100% cuir Nappa d'agneau Exquisit, doublure : 100% viscose avec traitement antibactérien, finition argentée. Col zippé amovible. Empiècements perforés aux épaules et sur les manches. Coupe moderne. Logo AMG gaufré et lettrage Heinz Bauer Manufakt sur la manche gauche et dans l'encolure. Fabricant : Heinz Bauer Manufakt pour Mercedes-Benz. Tailles : 48-56. B6 695 8641-8645
3 702,95 \$

PORTE-CLÉS BUSINESS AMG

Coloris : noir/gris argent/bronze. Matière : cuir de vachette/acier inoxydable. Anneau fendu avec 3 petits anneaux supplémentaires permettant de changer ou de retirer facilement les clés. Produit fabriqué en Allemagne. Longueur : 11 cm env. B6 695 3824
181,95 \$



Mercedes-AMG S 63 4 MATIC+ Berline : consommation de carburant en cycle mixte : 11,2 l/100 km ; émissions de CO₂ en cycle mixte 255 g/km.

LA COLLECTION MERCEDES-AMG



1 PORTEFEUILLE AMG

Coloris : noir avec coutures rouges. Matière : cuir. Divers compartiments pour pièces, billets et cartes de crédit. Logo AMG estampé. Produit fait main en Allemagne. Dimensions : env. 12,5x2x9,5 cm. B6 695 3227 204,95 \$

2 SACOCHE AMG

Coloris : noir avec coutures rouges. Matière : cuir. Compartiment principal avec fermeture éclair, diverses poches intérieures. Compartiment supplémentaire pour ordinateur portable. Bandoulière rembourrée à longueur réglable. Passant en cuir à l'arrière pour la fixation à la poignée télescopique d'une valise à roulettes. Produit fait main

en Allemagne. Dimensions : env. 41 x 12 x 29 cm. B6 695 2986 883,95 \$

3 SAC DE VOYAGE AMG

Coloris noir avec surpiqûres contrastées rouges. Matière : cuir/nylon. Plusieurs compartiments intérieurs et extérieurs. Fond renforcé avec petits pieds. Bandoulière réglable et amovible. Poignées et sangle analogues à la ceinture du siège. Logo AMG estampé. Dimensions : env. 50 x 28 x 33 cm. Contenance : 34 l env. B6 695 4554 582,95 \$



4 CEINTURE AMG

Coloris noir avec surpiqûre contrastée rouge. Matière : cuir/acier inoxydable. Combinaison de cuir grené et perforé. Produit fait main en Allemagne. Tour de tête réglable. Longueur : 120 cm env. B6 695 4551 193,95 \$



5 CHANDAIL POLO HOMME AMG

Coloris : noir/gris argent. Matière : 60% laine de mérinos extrafine, 35% Lyocell, 5% cachemire. Manches raglan. Poignets, manches et base en côtes 1 x 1. Patte de boutonnage dissimulée. Coupe ajustée. Etiquette AMG sur la couture latérale et la couture de l'encolure. Tailles : S-XXL. B6 695 8666-8670 317,95 \$



6 ETUI POUR CARTES DE CRÉDIT AVEC PINCE À BILLETS

Coloris : noir avec détails contrastés rouges. Combinaison de cuir grené et perforé. Pince à billets en acier inoxydable. Doublure intérieure AMG. Produit fabriqué main en Allemagne. Dimensions : env. 6,5x0,5x10 cm. B6 695 4541 115,95 \$



7 CHANDAIL POLO HOMME AMG

Coloris : noir/gris argent. Matière : 70% coton, 20% nylon, 10% soie. Col, poignets et base en côtes 1 x 1. Double patte de boutonnage dissimulée. Coupe ajustée. Etiquette AMG à l'intérieur de l'encolure et sur la couture latérale. Tailles : S-XXL. B6 695 8671-8675 201,95 \$

8 I-CLIP THE WALLET AMG

Noir avec détails dans le ton argent. Plastique haut de gamme à élasticité durable ROBUTENSE/cuir du véhicule original. Système de rangement de cartes breveté. Capacité : jusqu'à 12 cartes. Pince à billets. Fabriqué en Allemagne. Dimensions : 8,7x6x1,6 cm env. B6 695 4784 101,95 \$

9 PORTEFEUILLE AMG

Coloris : noir. Matière : cuir de vachette. Protection RFID. Divers compartiments pour pièces, billets et cartes de crédit. Plaquette métallique AMG. Produit fait main en Allemagne. Dimensions : env. 12 x 1,5 x 9,2 cm. B6 695 4137 226,95 \$

Les couleurs des passionnés.

Aucune autre couleur n'est aussi éclatante que le rouge. Dans la Collection Mercedes-AMG, elle est associée au noir profond auquel elle ajoute des touches de couleur ardentes. Avec une fougue comparable à celle des modèles AMG GT, les vêtements et accessoires haut de gamme interpellent irrésistiblement les fans d'AMG et de circuits. Chaque article a été conçu pour apporter une touche de sportivité à votre garde-robe ou à votre intérieur.

96

LANIÈRE AMG

Coloris : rouge/noir. Matière : nylon/métal/plastique. Partie avant façon carbone. Fermeture « click lock ». Mousqueton et anneau fendu. Fermeture de sécurité. Longueur : 53 cm env., largeur : 2 cm env. B6 695 3852
42,95 \$

VESTE FEMME AMG

Coloris : gris sélénite/rouge/blanc. Matière : 100% polyester. Coupe-vent. Matière chaude. Capuche amovible. Fermeture éclair étanche. Col à fermeture haute avec protection du menton. Diverses poches. Coupe ajustée. Tailles : XS-XL. B6 695 8563-8567
257,95 \$

POLO FEMME AMG

Voir p. 98

97



Mercedes-AMG GT Roadster : consommation de carburant en cycle mixte : 11,5 l/100 km ; émissions de CO₂ en cycle mixte : 262 g/km.



LA COLLECTION MERCEDES-AMG

1 POLO HOMME AMG

Coloris : blanc avec détails contrastés gris et noirs. Matière : 100% piqué de coton. Avec épaulettes. Logo AMG brodé en noir sur la poitrine et la bande d'encolure. AMG en impression 3D grand format noire dans le dos. Tailles : S-XXL. B6 695 6772-6776 99,95 \$

2 POLO FEMME AMG

Coloris : noir avec détails contrastés en blanc, rouge et gris. Matière : 95% coton, 5% élasthane, jersey simple. Patte de boutonnage à boutons-pression. Epaulés légèrement rembourrés. Coupe ajustée. Motif AMG 3D grand format imprimé dans le dos. Tailles : XS-XL. B6 695 8293-8297 99,95 \$

3 VESTE SANS MANCHES HOMME

Coloris : gris sélénite/rouge/noir. Matière : 100% polyester. Capuche amovible. Fermeture éclair étanche. Col à fermeture haute avec protection du menton. Diverses poches. Coupe ajustée. Tailles : S-XXL. B6 695 8533-8537 273,95 \$

4 PARAPLUIE DE POCHE AMG

Coloris : noir/rouge. Matière : aluminium/polyester. Revêtement spécial déperlant et antisalissures. Système antiretournement. Ouverture et fermeture automatiques. Hampe en aluminium. Poignée revêtue de cuir perforé. Longueur : 58 cm env. Diamètre (ouvert) : 105 cm env. B6 695 3676 149,95 \$



5 GRAND PARAPLUIE AMG

Coloris : noir/rouge. Matière : toile en 100% polyester. Poignée revêtue de cuir perforé et embout chromé mat. Ouverture automatique. Revêtement spécial déperlant et antisalissures. Système antiretournement. Logo blanc imprimé. Diamètre (ouvert) : 105 cm env. B6 695 3677 191,95 \$

6 VESTE FONCTIONNELLE HOMME AMG

Coloris : gris sélénite/noir. Matière : 100% polyester. Revêtement coupe-vent et imperméable. Capuche amovible. Diverses poches intérieures. Poignets réglables. Coupe ajustée. Logo AMG imprimé en blanc sur la poitrine. Tailles : S-XXL. B6 695 7495-7499 293,95 \$

7 POLO FONCTIONNEL HOMME AMG

Coloris : noir/rouge/blanc. Matière : 100% polyester Coolmax. Tissu respirant. Empiècements latéraux en matière structurée. Col et poignets en côtes 1 x 1. Fermeture éclair. Logo AMG sur la poitrine, le pied de col et dans le dos. Logo AMG tissé sur le biais blanc dans l'encolure. Coupe ajustée. Tailles : S-XXL. B6 695 8553-8557 166,95 \$

1-2

98

3

4

5

6

7

99



100

CASQUETTE ENFANT MERCEDES-AMG GT R
Gris sélénite/vert. Matière : extérieur : 99 % polyamide, 1 % élasthane, doublure : 100 % coton. Motif imprimé Mercedes-AMG GT R « beast of the green hell » sur le devant. Logo AMG estampé sur le fermoir métallique. Tour de tête réglable. B6 695 3957 37,95 \$

T-SHIRT ENFANT AMG
Coloris : noir/vert. Matière : 100 % coton. Col rond. Coupe mode. Biais dans l'encolure de couleur verte avec logo AMG noir, logo AMG blanc imprimé dans l'encolure, impression fluorescente « Beast of the Green Hell » sur le devant, logo AMG noir réfléchissant imprimé dans le dos. Tailles : 116/122-152/158. B6 695 4674-4677 69,95 \$

VESTE HYBRIDE HOMME AMG
Voir p. 102



AMG GT R Coupé : consommation de carburant en cycle mixte : 12,4 l/100 km, émissions de CO₂ en cycle mixte : 284 g/km.



Un chic d'enfer.

De loin, déjà, le vert lumineux réfère à la genèse du roadster AMG GT R qui a passé une grande partie de sa phase de développement dans l'enfer vert du Nürburgring. Cette collection attire inmanquablement l'attention et fait des petits diables de véritables angelots.

101



LA COLLECTION MERCEDES-BENZ



1 PORTEUR BOBBY-AMG GT

Plastique Phares avant et feux arrière. Roues silencieuses. Convient aux enfants à partir de 18 mois. Fabricant : BIG Spielwaren.

Solarbeam (avec fonction d'éclairage à LED) B6 696 2000

258,95 \$

Argent (non rep.) B6 696 1999

172,95 \$

2 VOITURE ÉLECTRIQUE, MERCEDES-AMG

Vitesse maximale : env. 4-5 km/h. Pour enfants à partir de 3 ans. Avec fiches secteur UE et universelle. Fabricant : Injusa pour Mercedes-Benz.

Mercedes-AMG GT S. Solarbeam. Avec LED et son. B6 696 3811

Veuillez contacter votre concessionnaire pour les prix

Mercedes-AMG GT. Blanc. B6 696 3810

Veuillez contacter votre concessionnaire pour les prix



3 CLÉ USB MERCEDES-AMG GT R

Coloris : vert green clair magno/noir. Matière : plastique/métal. En forme de véhicule Mercedes-AMG GT R. Carrosserie de Diecast. Mémoire 16 Go. USB 2.0. Compatible avec tous les systèmes d'exploitation courants.

Dimensions : env. 6,8 x 3 x 1,7 cm. B6 695 3476

77,95 \$

4 CASQUETTE MERCEDES-AMG GT R

Coloris : gris sélénite avec éléments contrastés dans les tons noir, vert et jaune Solarbeam. Matière : extérieur 100% nylon, doublure 100% coton. Logo GT R en 3D brodé en noir à l'arrière. Logo AMG estampé sur le fermoir métallique.

Tour de tête réglable. B6 695 3207

43,95 \$

5 VESTE HYBRIDE HOMME AMG

Coloris : noir/vert. Matière : extérieur : intérieur de la capuche et parties surpiquées et doublées : 100% nylon. Capuche, col, manches et empiècements latéraux sur le devant et dans le dos : 100% polyester avec envers en polaire avec traitement anti-bouloche. Matelassage : PrimaLoft® Col montant. Capuche réglable en hauteur et en largeur. Manches réglables pour plus d'aisance. Poches biais. Poids minimal. Coupe ajustée. Logo AMG noir imprimé en 3D sur la manche, biais dans l'encolure de couleur verte avec logo AMG noir, logo AMG imprimé avec taille de confection à l'intérieur de l'encolure. Tailles : S-XXL.

B6 695 8744-8748

336,95 \$



4



5

Remarque : retrouvez d'autres voitures pour enfants et modèles réduits sur <https://shop.mercedes-benz.com>



6

6 PARAPLUIE ENFANT MERCEDES-AMG GT R

Coloris : noir/vert. Toile en polyester, poignée en caoutchouc mousse. Dragonne. Motif imprimé Mercedes-AMG GT R « beast of the green hell ».

Diamètre (ouvert) : 75 cm env. Longueur (fermé) : 62 cm env. B6 695 5025

46,95 \$

7 MONTRE ENFANT AMG

Vert/jaune/noir. Acier inoxydable/silicone. Cadran noir avec motif AMG GT R et chiffres blancs imprimés. Aiguilles des heures et des minutes jaunes, trotteuse verte. Bracelet en silicone vert avec inscription estampée BEAST OF THE GREEN HELL. Etanche jusqu'à 5 ATM. Diamètre : 30 mm. Mouvement à quartz japonais Citizen Miyota 2035.

B6 695 4228

132,95 \$

8 Pochon Sport enfant Mercedes-AMG GT R

Noir/vert. Polyester. Compartiment zippé à l'intérieur et l'extérieur. Clip sur la cordelette de serrage pour davantage de confort. Motif Mercedes-AMG GT R « beast of the green hell » imprimé sur le devant, cordon de serrage orné du monogramme AMG, motif AMG imprimé sur la poche intérieure. Dimensions : 38 x 51 cm env. B6 695 3966

54,95 \$

102

103

Catégories de filtration des lunettes de soleil

Il existe quatre catégories de filtration des verres solaires qui sont liées à leur teinte. Pour trouver la catégorie qui vous convient, veuillez consulter le tableau ci-dessous.

CATÉGORIE	Coloration	Protection contre les rayonnements lumineux
1	20-57%	protection légère par temps couvert
2	57-80%	protection normale pour les journées estivales en Europe centrale
3	80-92%	protection renforcée pour les activités sur l'eau, sur la plage et en montagne ainsi que pour les séjours dans les pays d'Europe méridionale ; ne pas utiliser au volant à partir d'un degré de coloration de 90% et plus !
4	92-97%	protection maximale pour les activités en haute montagne et sur des glaciers ; ne pas utiliser au volant !

Tableaux de correspondance des tailles

Veuillez vous reporter aux tableaux de mensurations ci-après, pour déterminer aisément et commander la taille de confection qui vous convient le mieux. A cet effet, il est important de prendre vos mesures correctement. Pour ce faire, veuillez vous tenir debout, décontracté, en ne gardant si possible que vos sous-vêtements, et mesurer au plus près du corps – dans l'idéal avec un mètre-ruban. Il est conseillé de se faire aider pour faciliter la prise des mesures et obtenir des mensurations plus précises.

- 1. TOUR DE POITRINE :** mesurez horizontalement le pourtour du buste à l'endroit le plus fort de la poitrine.
- 2. TOUR DE TAILLE :** mesurez le pourtour au creux de la taille, sans serrer.
- 3. TOUR DE HANCHES :** mesurez horizontalement le pourtour à l'endroit le plus fort du fessier.
- 4. TAILLE (chez les enfants) :** prenez la mesure de la tête aux pieds (sans chaussures).

Veuillez tenir compte des informations suivantes : pour la marque PUMA et les vêtements officiels MERCEDES AMG PETRONAS MOTORSPORT, veuillez utiliser les tableaux de correspondance des tailles spécifiques.

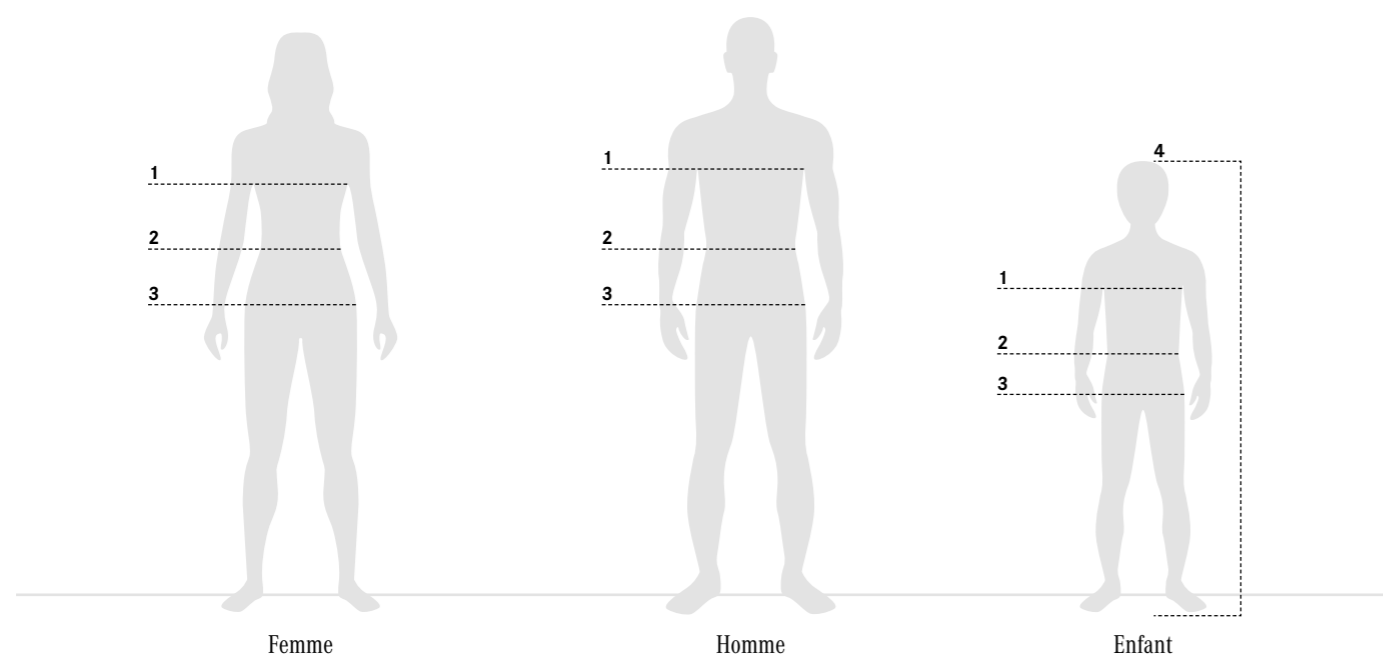

Femme

TAILLE A COMMANDER	XS	S	M	L	XL
TOUR DE POITRINE (CM)	77-82	83-88	89-94	95-100	101-106
TOUR DE TAILLE (CM)	61-66	67-72	73-78	79-84	85-90
TOUR DE HANCHES (CM)	87-92	93-98	99-104	105-110	111-116

Homme

TAILLE A COMMANDER	XS	S	M	L	XL	XXL	XXXL
TOUR DE POITRINE (CM)	85-90	91-96	97-102	103-108	109-114	115-120	121-126
TOUR DE TAILLE (CM)	78-82	83-87	88-93	94-99	100-105	106-111	112-117
TOUR DE HANCHES (CM)	89-94	95-100	101-106	107-112	113-118	119-124	125-130

Enfant

TAILLE A COMMANDER	116/122	128/134	140/146	152/158
AGE (ANS)	6-7	8-9	10-11	12
TOUR DE POITRINE (CM)	58-62	63-68	69-74	75-80
TOUR DE TAILLE (CM)	55-56	57-59	60-62	63-65
TOUR DE HANCHES (CM)	62-67	68-73	74-80	81-87
TAILLE (CM)	114-125	126-137	138-149	150-161

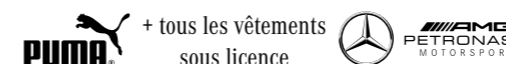

Femme

TAILLE A COMMANDER	XS	S	M	L	XL
TOUR DE POITRINE (CM)	82	86	91	96	101
TOUR DE TAILLE (CM)	65	68	74	80	86
TOUR DE HANCHES (CM)	93	96	101	106	112

Homme

TAILLE A COMMANDER	XS	S	M	L	XL	XXL
TOUR DE POITRINE (CM)	84	92	100	108	116	124
TOUR DE TAILLE (CM)	76	82	88	96	104	114
TOUR DE HANCHES (CM)	88	95	102	110	118	126

Enfant

TAILLE A COMMANDER	104	116	128	140	152
TOUR DE POITRINE (CM)	56	59	64	70	76
TOUR DE TAILLE (CM)	53	55	59	63	67
TOUR DE HANCHES (CM)	59	63	69	75	81
TAILLE (CM)	104	116	128	140	152

Femme

TAILLE A COMMANDER	XXS	XS	S	M	L	XL	XXL
TOUR DE POITRINE (CM)	78	82	86	91	96	101	107
TOUR DE TAILLE (CM)	62	65	68	74	80	86	114
TOUR DE HANCHES (CM)	90	93	96	101	106	112	118

Homme

TAILLE A COMMANDER	XXS	XS	S	M	L	XL	XXL	XXXL
TOUR DE POITRINE (CM)	89	91	93	97	102	112	120	130
TOUR DE TAILLE (CM)	77	79	81	85	92	105	114	122
TOUR DE HANCHES (CM)	92	94	97	99	103	110	117	124

Enfant

TAILLE A COMMANDER	116/122	128/134	140/146	152/158
AGE (ANS)	6-7	8-9	10-11	12
TOUR DE POITRINE (CM)	58-62	63-68	69-74	75-80
TOUR DE TAILLE (CM)	55-56	57-59	60-62	63-65
TOUR DE HANCHES (CM)	62-67	68-73	74-80	81-87
TAILLE (CM)	114-125	126-137	138-149	150-161

Femme

TAILLES	EQUIVALENTS INTERNATIONAUX				
	ALLEMAGNE	ROYAUME-UNI	FRANCE	ITALIE	ESPAGNE
XXS	32	6	34	36	36
XS	34	8	36	38	38
S	36	10	38	40	40
M	38	12	40	42	42
L	40	14	42	44	44
XL	42	16	44	46	46
XXL	44	18	46	48	48

Homme

TAILLES	EQUIVALENTS INTERNATIONAUX				
	ALLEMAGNE	ROYAUME-UNI	FRANCE	ITALIE	ESPAGNE
XXS	38	38	38	38	38
XS	40/42	40/42	40/42	40/42	40/42
S	44/46	44/46	44/46	44/46	44/46
M	48/50	48/50	48/50	48/50	48/50
L	52/54	52/54	52/54	52/54	52/54
XL	56/58	56/58	56/58	56/58	56/58
XXL	60/62	60/62	60/62	60/62	60/62

Enfant

TAILLES	EQUIVALENTS INTERNATIONAUX				
	ALLEMAGNE	ROYAUME-UNI	FRANCE	ITALIE	ESPAGNE
XXS	104	3/4	4	104	4
XS	116	5/6	6	116	6
S	128	24/25	8	128	8
M	140	26/28	10	140	10
L	152	30/32	12	152	12
XL	164	32/34	14	164	14
XXL	176	34/36	16	176	16

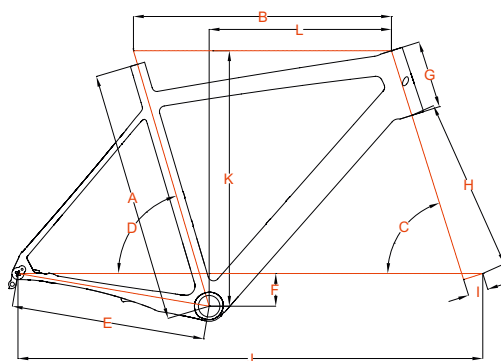

Tailles vélo fitness Crater Lake/vélo de trekking Aventura

	S	M	L	XL
TAILLE (CM)	158-168	168-178	178-188	188-198
A HAUTEUR DE CADRE	450 mm	500 mm	550 mm	600 mm
B TUBE SUPÉRIEUR	570 mm	580 mm	595 mm	610 mm
C ANGLE DE DIRECTION	71°	71,5°	71,5°	71,5°
D ANGLE DE SELLE	74°	73,5°	73°	72,5°
E DISTANCE DES BASES	465 mm	465 mm	465 mm	465 mm
F BB DROP	60 mm	60 mm	55 mm	55 mm
G TUBE DE DIRECTION	135 mm	135 mm	170 mm	220 mm
H LONGUEUR DE FOURCHE	465 mm	465 mm	465 mm	465 mm
I DÉPORT DE FOURCHE	45 mm	45 mm	45 mm	45 mm
J EMPATTEMENT	1 093 mm	1 092 mm	1 104 mm	1 114 mm
K STACK	613 mm	616 mm	644 mm	691 mm
L REACH	394 mm	398 mm	398 mm	392 mm

Tailles VTT Raven Elite Carbon

	XS	S	M	L
TAILLE (CM)	158-168	168-174	174-184	184-196
A HAUTEUR DE CADRE	380 mm	420 mm	460 mm	500 mm
B TUBE SUPÉRIEUR	566 mm	592 mm	608 mm	629 mm
C ANGLE DE DIRECTION	69,5°	69,8°	69,8°	69,8°
D ANGLE DE SELLE	74,5°	74,5°	74,5°	74,5°
E DISTANCE DES BASES	425 mm	435 mm	435 mm	435 mm
F BB DROP	47 mm	68 mm	68 mm	68 mm
G TUBE DE DIRECTION	100 mm	104 mm	107 mm	130 mm
H LONGUEUR DE FOURCHE	487 mm	501 mm	501 mm	501 mm
I DÉPORT DE FOURCHE	44 mm	44 mm	44 mm	44 mm
J EMPATTEMENT	1 074 mm	1 100 mm	1 116 mm	1 139 mm
K STACK	580 mm	620 mm	623 mm	644 mm
L REACH	405 mm	420 mm	435 mm	450 mm